



TERMÉKKATALÓGUS

2012



NEM SZÁMÍTUNK A BIZALMÁRA – MI EL AKARJUK NYERNI



Mobile scan

Video a tisztítás
105 évéről



P.A. FISKER

Egy feltaláló, egy vállalkozó
és a Nilfisk atyja

A bizalom annyit jelent, mint megfelelni az Önök elvárásainak. 1906 óta a Nilfisk soha nem kötött kompromisszumot a tökéletesre való törekvésében. Erős a történelmi hátterünk az innováció és az iránymutatás területén, ami lehetővé teszi, hogy a legjobb tisztítási megoldásokat nyújtsuk a szakmának. Nem kötünk kompromisszumot, amikor segítjük Önt teljesítményének növelésében, valamint munkakörülményeinek fejlesztésében, mialatt csökkentjük költségeit és a környezeti behatásokat.

Kultúránk része, hogy a minőség és megbízhatóság legmagasabb szintjét nyújtsuk innovatív tisztítási megoldásokon keresztül, amelynek színvonalát emeli a piacunkon szerzett tudás. Elkötelezettek vagyunk, hogy optimális vevői megelégedettséget biztosítsunk dinamikus üzleti környezetünk révén – kezdve a termékfejlesztéstől a gyártáson és szállításon át egészen a vevőszolgálatig.

Mint az Ön professzionális üzleti partnere folyamatosan meg kell újítsuk üzleteinket, hogy erősíthessük az Önökét. Ez egy ígéret, amelyet a Nilfisk-Advance tesz, mint az Ön bizalmát elnyerő partner.

A cégről többet olvashat az alábbi webcímen:
www.nilfisk-advance.com

” A legjobb minőségű anyagok, a legjobb minőségű tervezés, és egyedülálló támogatási rendszer, ami biztosítja az Ön számára, hogy arra összpontosítson, amihez a legjobban ért “



SZERVIZ	8
ÁLTALÁNOS RENDELTETÉSŰ PORSZÍVÓK	10
IPARI PORSZÍVÓK	22
IPARI GŐZTISZTÍTÓK	29
PADLÓTISZTÍTÓK	34
AKKUMULÁTOROK	45
ECOFLEX	46
KOMBINÁLT GÉPEK	49
VÁLLALATI FELELŐSSÉG	55
SEPRŐGÉPEK	56
EGYTÁRCSÁS SÚROLÓK	69
POLÍROZÓK	74
KÁRPITTISZTÍTÓK	77
UNIVERZÁLIS TISZTÍTÓBERENDEZÉS	79

BIZALOM A KIPRÓBÁLT TELJESÍTMÉNYBEN

A megbízhatóság termékeink és az Önökkel való kapcsolat fő összetevője. Ez azt jelenti, hogy számíthat ránk, amikor a termelékenység legmagasabb színvonalát állítja be munkája során, hisz mi ezzel egy ütemben a legmagasabb teljesítményt nyújtjuk. A megbízhatóság az örökítő anyagunk része, ami meghatározza termékeinket, szolgáltatásunkat, beszállítóinkat, és nem utolsósorban alkalmazottainkat jellemzi a cégcsoporton belül – a megbízhatóság egyszerűen a hivatásunk.

A Nilfisk-nél az innovációhoz, mint elképzeléshez úgy viszonyulunk, hogy képessé tesz minket arra, hogy megbízhatóság és minőség legmagasabb színvonalát nyújtsuk, mialatt valós előnyöket szolgáltatunk ügyfeleinknek.

A MEGBÍZHATÓSÁG NEM CSAK EGY SZÓ – EZ EGY ELVÁRÁS

A partnerkapcsolat egy hosszú távú befektetés, ami a bizalmon alapul. Magunkat és a beszállítóinkat is a legszigorúbb minőségi programoknak vetjük alá, hogy megfeleljünk az Önök szükségleteinek nem csak ma, hanem a jövőben egyaránt. Mind a gyártás, mind pedig a fejlesztés területén a szakértelmünk, az elmélyült piaci ismereteink és a tapasztalatunk által, azonos magas színvonalú szabványokat állítottunk fel.

Magasan képzett és tapasztalt alkalmazottaink által hosszú és rövid távú tesztek hajtunk végre. Minden tesztadat és eredmény gondosan rögzítésre kerül, és elemzés alá vetjük, mielőtt elhelyeznénk adatbázisunkban, ami támogatja mind a mostani, mind pedig a jövőbeni projektjeinket – Mi a Nilfisk-nél hisszük, hogy a szilárd múlt az erős jövő alapja.

RUGALMAS BESZERZÉSI LEHETŐSÉGEK	7	PADLÓTISZTÍTÓK		EGYTÁRCSÁS SÚROLÓK	
SZERVIZ	8	CA 331.....	37	FM400 L.....	71
ÁLTALÁNOS RENDELTETÉSŰ PORSZÍVÓK		CA 340.....	37	FM400 H.....	71
VP300 Eco.....	13	CA 240/330.....	38	510B/510B-3.....	72
VP300 HEPA.....	13	SC350.....	38	PS 333A.....	72
GD 911 Battery.....	14	BA/CA 410.....	39	545.....	73
GD 1000.....	14	BA/CA 451/531.....	39	FM400 D.....	73
GD 2000.....	15	BA/CA 551/611.....	40		
UZ 934.....	15	BA 651/751/851.....	41	POLÍROZÓK	
GD 930.....	16	SC800.....	41	SDM 43-900.....	74
GU 305/355-2/455-2.....	16	BR 652/752.....	42	BU500.....	74
GU 700A.....	17	BR 755/755C/855.....	42	UHB 51-1500.....	75
BRV 900.....	17	BR 850S/1050S.....	43	UHR 70-1700.....	75
UZ 964.....	18	BR 1100S/1300S.....	44		
GD 5/10 Back.....	18			KÁRPITTISZTÍTÓK	
GD 5 Battery.....	19	AKKUMULÁTOROK	45	AX 14.....	78
GWD 300 sorozat.....	19	ECOFLEX	46	AX 310.....	78
SEPRÉSI RENDSZEREK	21	KOMBINÁLT GÉPEK		AX 410.....	78
		CS7000.....	51	UNIVERZÁLIS TISZTÍTÓBERENDEZÉS	
IPARI PORSZÍVÓK		CR 1500.....	52	APC 328.....	79
GM 80P.....	23	ER 1300/1600.....	52		
IVB 3.....	23	ZÖLD GONDOLKODÁS			
IVB 5 Wet.....	24	TALÁLKOZIK A TAKARÍTÁSSAL	55		
IVB 5/7 sorozat.....	24	SEPRŐGÉPEK			
IVB 961-0L.....	25	SM 800.....	59		
IVB 965 SD XC.....	25	SW 700S.....	59		
IVB 7X ATEX Type 22.....	26	SW 750.....	60		
IVB 995 ATEX.....	27	SW 850S.....	60		
PROFESSZIONÁLIS GŐZTISZTÍTÓK		SR 1000S.....	61		
SO 4500.....	31	SR 1101.....	61		
SV 8000.....	31	SR 1301.....	62		
SDV 4500.....	32	SR 1450.....	62		
SDV 8000.....	32	SR 1601.....	63		
GR 8000.....	32	SR 1900.....	64		
MD 4500.....	33	SR 2000.....	64		
MD 8000.....	33				

TERMÉK ÁTTEKINTŐ



VP300 Eco

Általános rendeltetésű porszívók



VP300 HEPA

Általános rendeltetésű porszívók



GD 911 BATTERY

Általános rendeltetésű porszívók



GD 1000

Általános rendeltetésű porszívók



GD 2000

Általános rendeltetésű porszívók



UZ 934

Általános rendeltetésű porszívók



GD 930 / GD 930 S2

Általános rendeltetésű porszívók



GU range

Általános rendeltetésű porszívók



GU 700A

Általános rendeltetésű porszívók



BRV900

Vezetőüléses általános rendeltetésű porszívók



UZ 964

Általános rendeltetésű porszívók



GD 5/10 BACK

Általános rendeltetésű porszívók



GD 5 BATTERY

Általános rendeltetésű porszívók



GWD 300 SERIES

Általános rendeltetésű porszívók



GM 80P

Ipari porszívók



IVB 3

Ipari porszívók



IVB 5 WET

Ipari porszívók



IVB 5/7 SERIES

Ipari porszívók



IVB 961-0L

Ipari porszívók



IVB 965 SD XC

Ipari porszívók



**IVB 7X -
ATEX TYPE 22**

Ipari porszívók



IVB 995

Ipari porszívók

TERMÉK ÁTTEKINTŐ



SO 4500
Professzionális
Gőztisztító



SV 8000
Professzionális
Gőztisztító



SDV 4500/8000
Professzionális
Gőztisztító



GR 8000
Professzionális
Gőztisztító



MD 4500/8000
Professzionális
Gőztisztító



CA 240/330
Padlótisztítók



CA 331
Padlótisztítók



CA 340
Padlótisztítók



SC350
Padlótisztítók



BA/CA 410
Padlótisztítók



BA/CA 451/531
Padlótisztítók



BA/CA 551/611
Padlótisztítók



BA 651/751/851
Padlótisztítók



SC800
Padlótisztítók



BR 652/752/752C
Padlótisztítók



BR 755/755C/855
Padlótisztítók



BR 850S/1050S
Padlótisztítók



BR 1100S/1300S
Padlótisztítók



CS7000
Kombinált gépek



CR 1500
Kombinált gépek



ER 1300/1600
Kombinált gépek

TERMÉK ÁTTEKINTŐ



SM 800
Seprőgépek



SW 750
Seprőgépek



SW 700S/850S
Seprőgépek



SR 1000S
Seprőgépek



SR 1101
Seprőgépek



SR 1301
Seprőgépek



SR 1450
Seprőgépek



SR 1601
Seprőgépek



SR 1900
Seprőgépek



SR 2000
Seprőgépek



FM400 L/H
Egytárcsás súrolók



510B/510B-3
Egytárcsás súrolók



PS 333A
Egytárcsás súrolók



FM400 D
Egytárcsás súrolók



545
Egytárcsás súrolók



SDM 43-900
Polírozók



BU500
Polírozók



UHB 51-1500
Polírozók



UHR 70-1700
Polírozók



AX 14
Kárpittisztítók



AX 310
Kárpittisztítók



AX 410
Kárpittisztítók



APC 328
Univerzális
tisztítóberendezés

RUGALMAS BESZERZÉSI LEHETŐSÉGEK

A pénzügyi tervezés kritikus kérdés minden vállalat számára. A Nilfisk felismerte ezt a szükségletet és rugalmas finanszírozási lehetőségeket kínál, így lehetővé teszi a legújabb és legjobb tisztítóberendezések beszerzését az üzemeltetési költségek ellenőrzés alatt tartása mellett.

Megoldást találni a tisztítóberendezések hatékony finanszírozására ugyanúgy a munkánk része, mint megoldást találni magukra a tisztítási problémákra. Nos, lássuk! Olyan ésszerű pénzügyi megoldásokat kínálunk, amelyek lehetővé teszik azon tisztítóberendezések megvásárlását, amelyek az Önök piacának és felhasználási környezetének legjobban megfelelnek, valamint lehetővé válik, hogy minden időben naprakész legyen.

A lentiekben néhány pénzügyi megoldás áttekintését találja a kulcsfontosságú előnyök megjelölésével. A pénzügyi csomagok úgy lettek kialakítva, hogy alkalmazkodjanak a helyi törvényekhez és feltételekhez, ezért országonként eltérhetnek. Kérem, keresse fel az Önhöz legközelebb eső Nilfisk kereskedőt, hogy részletes információt kaphasson a lehetséges finanszírozási ajánlatokról.

PÉNZÜGYI MEGOLDÁS	MEGHATÁROZÁS	KULCS FONTOSÁGÚ ELŐNYÖK
Lízing	A gépet egy lízing cégen keresztül értékesítjük, aki a gépet lízingbe bocsájta Önöknek fix éves futamidőre.	<ul style="list-style-type: none"> • Nincs tőkebefektetés • Fix havi részlet • A lízingköltségek az adóból levonhatóak • Megnövelt mérleg egyensúly
Rövid lejáratú bérlet	Alkalmi munkák elvégzéséhez rövid határidőre is bérbe vehet Nilfisk gépet (csak korlátozott termékkínálat áll rendelkezésre).	<ul style="list-style-type: none"> • Ad hoc szükségletek megoldása • Rövid idejű anyagi kötelezettség • Rugalmas bérleti időszak • Igény szerinti szezonális változások lefedése
Hosszútávú bérlet	<p>A gépet egy lízing cégen keresztül értékesítjük, aki lízingbe bocsájta az Önök részére.</p> <p>A havi költségek tartalmazzák az ún. „full szerviz” opciót is.</p> <p>Rugalmas gépfejlesztés/-csere is beleépíthető a szerződésbe.</p>	<ul style="list-style-type: none"> • 100%-ban átlátható költségek és megnövelt rugalmasság • Nincs tőkebefektetés • „Full szerviz” ajánlat • Fix havi költségek • A lízingköltségek az adóból levonhatóak • Megnövelt mérleg egyensúly • Gépek szükségleteknek megfelelően • Egyszerűen számítható tisztítási költségek • Gépcsere lehetőség
Egyéni megoldások	Az Ön speciális igényeire támaszkodva változatos gépbeszerzési és szervizszolgáltatások kombinációján alapuló személyre szabott megoldást biztosítunk.	<ul style="list-style-type: none"> • Vevőhöz igazodott megoldások • Megoldás a logisztikai problémákra • Kiemelt szerviz szolgáltatás • Speciális szervizigényeknek való megfelelés • Beszerzés és pénzügyi megoldások kombinációja



TERMELÉKENYSÉGÉT MEGBÍZHATÓ SZOLGÁLTATÁSSAL TÁMOGATJUK

Kötelezettségvállalásunk nem ér véget a tisztítóberendezések eladásánál. Mint az Ön üzleti partnere segítünk, hogy az erőforrásaiból a legtöbbet hozza ki.

Ez az, amiért teljes körű, kiváló minőségű szolgáltatást kínálunk. A szervezet azért dolgozik, hogy kiküszöböljük az állásidőket és maximalizáljuk a termelékenységet. Szerviszszolgáltatások személyre szabott széles skáláját biztosítjuk, hogy megfeleljenek az Önök sajátos igényeinek, valamint meghosszabbítsuk az Önöknél levő Nilfisk berendezések élettartamát.

A NILFISK-ADVANCE KÖZPONTILAG IRÁNYÍTOTT SZOLGÁLTATÁSI HÁLÓZATA TÖBB CÉLT SZOLGÁL:

- Garantált szerviz 24 órán belül, képzett szakemberek közreműködésével
- Pótalkatrészek közvetlenül a műszaki szerviz járművéből
- Megelőző karbantartás lehetősége fix szerviz időtartammal
- Megnövelt gépi élettartam
- Üzemszünet és károsodás kockázata minimalizált

EGYEDI IGÉNYEKRE SZABOTT SZERZŐDÉSEK EURÓPÁBAN

Három fő szervizszerződésünk a következő. Mivel a valódi ajánlatok országonként változhatnak, javasoljuk, vitassa meg helyi Nilfisk-Advance képviselőjével az elérhető opciókat.



” Garantált kiváló minőségű szerviz. Segítségre van szüksége? “

Technikusok és szervizközpontok állnak a rendelkezésére az egész világon.

1. TELJESKÖRŰ SZERVIZ SZERZŐDÉS

Ez abszolút lelki nyugalmat biztosít a teljeskörű karbantartással és szervizzel ismert, fix áron.

Az általános megelőző karbantartás nagyban hozzájárul a meghibásodások számának csökkenéséhez és maximalizálja a gép teljesítményét. Az árak biztos és finanszírozható tudatában a pénzügyi tervezés leegyszerűsödik. A költség magába foglalja a munkát, utazást és a felhasznált pótalkatrészeket.

Az egyezség ezen kívül meghatározza a látogatások számát, normál használatot biztosít.

2. SZABVÁNYOS SZERVIZ SZERZŐDÉS

Ez a szerződés általános, megelőző karbantartási látogatásokat jelent, mely során képzett szakembereink megvizsgálják és megjavítják a készüléket. Az ár magába foglalja a munka- és utazási költséget, azonban a felhasznált pótalkatrészeket nem tartalmazza.

3. ELŐFIZETÉSES SZERZŐDÉS

Az előfizetési szerződés meghatározza, hogy a szerviz-technikusnál kell fizetni minden látogatás után. A vásárló beleegyezik az évenkénti minimum egy látogatásba.

EURÓPAI LEFEDETSÉG

A Nilfisk-Advance tapasztalt csapata több mint 300 szakképzett technikusból áll, és csupán egy telefonhívásnyira vannak. A későbbi segítség hivatalos szervizkereskedő-hálózatunkon keresztül garantált. A sürgősségi hívások még aznapi elintézése mindennapos dolog.

EURÓPÁN KÍVÜLI SZERVIZ LEFEDETSÉG

Minden országban, ahol jelen van a Nilfisk-Advance, azért küzdünk, hogy a leghatékonyabb és legátfogóbb segítséget nyújthassuk. Ezt szervizelés és megelőző karbantartási szerződések segítségével érjük el, alkalmazkodva a helyi feltételekhez. Helyi Nilfisk-Advance képviselője részletes tájékoztatással szolgál az elérhető szervizcsomagokról.

TERMÉKVÁLASZTÓ, GYORS ÁTTEKINTÉS

A TÖKÉLETES PORSZÍVÓ JÓ ÜZLET

Porszívó választása a használatától, a kezelőtől és a környezettől függően változhat. Akármelyik modellt is választja, garantáljuk a megbízhatóságot, valamint a felhasználó- és környezetbarát termelékenységet egyaránt. A lenti termékválasztékból keresse ki az Ön szükségleteinek leginkább megfelelő porszívót.

AJÁNLOTT ALKALMAZÁSOK ÉS IPARI ÁGAZATOK









Porszívó modell	Száras por									Álló porszívó	
	VP300 Eco	VP300 HEPA	GD 911	UZ 934	GD 1000	GD 2000	GD 930	GD 320	GM 80P	GU 305/355/455	GU 700A
TAKARÍTÓCÉGEK (IRODÁK, BANKOK STB.)	•	•	•	•	•	•	•	•	•	•	•
HOTELEK, ÉTTERMEK & ÉLELMÉZÉS	•	•	•	•	•	•	•	•	•	•	•
KÖZÉPÜLETEK (ISKOLÁK, KÓRHÁZAK STB.)	•	•	•	•	•	•	•	•	•	•	•
KISKERESKEDELEM	•	•	•	•	•	•	•	•	•	•	•
AUTÓIPAR & SZÁLLÍTMÁNYOZÁS			•						•	•	
ÉPÍTKEZÉS & SZERKEZETÉPÍTÉS								•			
GYÁRTÁS									•		
MEZŐGAZDASÁG											
NEDVES FELSZÍVÁS											
KIS TERÜLET TISZTÍTÁSA (KIS – KÖZEPES SZENNYEZŐDÉS)	•	•	•	•	•	•	•	•	•	•	•
NAGY TERÜLET TISZTÍTÁSA (KÖZEPES – NAGY SZENNYEZŐDÉS)				•	•	•	•	•	•	•	•
KÜLTÉRI TAKARÍTÁS (NAGY IGÉNYBEVÉTEL)											•
NEHEZEN ELÉRHETŐ TERÜLETEK			•								
VESZÉLYES POROK (L, M & H-POROSZTÁLY, AZBESZT)											•
ATEX ZÓNA 22 (RÖBBANÁS VESZÉLYES POROK)											
FOLYADÉK SZIVATTYÚZÁS											

FŐBB JELLEMZŐK / ELŐNYÖK

Porszívó modell	Száras por									Álló porszívó	
	VP300 Eco	VP300 HEPA	GD 911	UZ 934	GD 1000	GD 2000	GD 930	GD 320	GM 80P	GU 305/355/455	GU 700A
HEPA SZŰRŐ - STANDARD VAGY OPCIONÁLIS		•		•	•	•	•	•	•	•	•
AKKUMULÁTOR			•								
PORZSÁK NÉLKÜLI	•							•	•		
CSÖKKENTETT ZAJSZINT	•	•	•		•						
KÖNNYŰ	•	•		•							
HORDOZHATÓ											
KETTŐS MOTOR – NÖVELT TELJESÍTMÉNY										•	•
SZŰRŐTISZTÍTÓ RENDSZER											
NAGY PORZSÁK KAPACITÁS	•	•	•	•	•	•	•	•	•		•
ATEX HITELESÍTETT											
KÉT SEBESSÉG/ VÁLTOZTATHATÓ SEBESSÉG					•	•	•				
STRAPABÍRÓ KONSTRUKCIÓ						•	•		•		
"ZÖLD" ÁRAMELLÁTÁS	•		•		•	•	•				
ÁRHARCOS	•										

TERMÉKVÁLASZTÓ, GYORS ÁTTEKINTÉS

AJÁNLOTT ALKALMAZÁSOK ÉS IPARI ÁGAZATOK

Porszívó modell	Vezetőül.	Hordozható			Száras & nedves				
	BRV 900	GD 5/10	GD 5 Battery	UZ 964	GWD 300	IVB 3	IVB 5 sorozat	IVB 7	IVB 9 sorozat
TAKARÍTÓCÉGEK (IRODÁK, BANKOK STB.)									
TAKARÍTÓCÉGEK (IRODÁK, BANKOK STB.)	•	•	•	•	•		•		
HOTELEK, ÉTTERMEK & ÉLELMÉZÉS		•	•	•	•		•		
KÖZÉPÜLETEK (ISKOLÁK, KÓRHÁZAK STB.)	•	•	•	•	•	•	•	•	•
KISKERESKEDELEM		•	•	•	•				
AUTÓIPAR & SZÁLLÍTMÁNYOZÁS	•	•	•	•	•	•	•	•	•
ÉPÍTKEZÉS & SZERKEZETÉPÍTÉS					•	•	•	•	•
GYÁRTÁS					•	•	•	•	•
MEZŐGAZDASÁG					•		•	•	•
NEDVES FELSZÍVÁS					•	•	•	•	•
KIS TERÜLET TISZTÍTÁSA (KIS – KÖZEPES SZENNYEZŐDÉS)		•	•	•		•	•		
NAGY TERÜLET TISZTÍTÁSA (KÖZEPES – NAGY SZENNYEZŐDÉS)	•	•			•		•	•	•
KÜLTÉRI TAKARÍTÁS (NAGY IGÉNYBEVÉTEL)	•				•			•	•
NEHEZEN ELÉRHETŐ TERÜLETEK	•	•	•	•					
VESZÉLYES POROK (L, M & H-POROSZTÁLY, AZBESZT)						•	•	•	•
ATEX ZÓNA 22 (ROBBANÁS VESZÉLYES POROK)								•	•
FOLYADÉK SZIVATTYÚZÁS									

FŐBB JELLEMZŐK / ELŐNYÖK

Porszívó modell	Vezetőül.	Hordozható			Száras & nedves				
	BRV 900	GD 5/10	GD 5 Battery	UZ 964	GWD 300	IVB 3	IVB 5	IVB 7	IVB 9
HEPA SZŰRŐ - STANDARD VAGY OPCIONÁLIS	•	•		•	•	•	•	•	•
AKKUMULÁTOR	•		•						
PORZSÁK NÉLKÜLI					•	•	•	•	•
CSÖKKENTETT ZAJSZINT	•		•	•		•	•	•	
KÖNNYŰ		•		•		•			
HORDOZHATÓ		•	•	•					
KETTŐS MOTOR – NÖVELT TELJESÍTMÉNY	•				•				•
SZŰRŐTISZTÍTÓ RENDSZER						•	•	•	•
NAGY PORZSÁK KAPACITÁS	•				•		•	•	•
ATEX HITELESÍTETT								•	•
KÉT SEBESSÉG/ VÁLTOZTATHATÓ SEBESSÉG	•				•	•	•	•	•
STRAPABÍRÓ KONSTRUKCIÓ					•	•	•	•	•
"ZÖLD" ÁRAMELLÁTÁS			•	•					
ÁRHARCOS									

KERESKEDELMI PORSZÍVÓK

VÁSÁROLJON NAGY SZÍVÓEREJŰ, KIVÁLÓ SZŰRÉSI MINŐSÉGGEL RENDELKEZŐ PORSZÍVÓT

A Nilfisk porszívók kezelői szemlélettel lettek megtervezve. Kompakt kialakítás, egyszerű használat, rendkívüli manőverezhetőség és robotstus felépítés jellemzi, hogy biztosítsa évek után is a megbízható felhasználást. Továbbá kiváló minőségű szűrőink szolgáltatják az erőteljes szívóerőt és a hatékony szűrést.

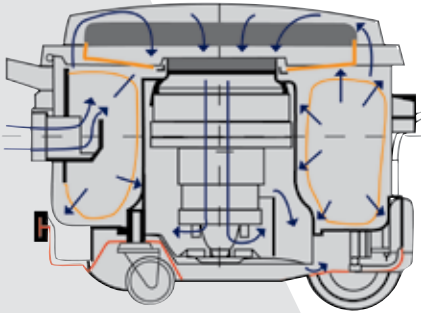

KÜLÖNLEGES TERVEZÉS

A Nilfisk-Advance tervezésű termékeket a világon bárhol felismerik.

A speciális tervezés mellett a Nilfisk-Advance porszívók csendesek, és a nagy teljesítmény alacsony fogyasztással párosul.



NILFISK-ADVANCE FŐMOTOROK

A Nilfisk-Advance motorok ellenállóak, erősek, nagy szívóerőt biztosítanak alacsony zajszint mellett. Ipari tervezésen alapszik, ami a professzionális tisztítást hivatott szolgálni.

Egy védelem nélküli motor lehet, hogy erős, de rövid az élettartama.

Ahhoz, hogy megvédjük, egy jó szűrőt kell telepíteni, ami felfogja a porszemeket és meggátolja a motor károsodását.



SZŰRŐK SZÉLES SKÁLÁJA

A szűrőrendszer nem más, mint több, egymást követő, a port visszatartó réteg: a porzsák, a főszűrő és a kimeneti szűrő.

A Nilfisk-Advance a világ legszélesebb szűrőválasztékával rendelkezik. A HEPA szűrő a 0.1 mikron nagyságú porszemek 99.85 %-át megszüri. Az ULPA szűrő a 99.9995%-t. Utóbbit érzékeny területeken alkalmazzák, ahol a por levegőbe jutását szabályozni kell.

A porszívókról további információt a www.nilfisk.hu oldalon talál.

ÁLTALÁNOS RENDELTETÉSŰ PORSZÍVÓK



VP300 Eco

Általános rendeltetésű porszívó napi használatra

- A 50 dB(A)* es alacsony zajszint kevésbé zavaró, így lehetővé válik a napközbeni porszívózás is
- Környezetbarát 900 Wattos motor lehetővé teszi, hogy 25% kal csökkentsük az energiafelhasználást, kiváló takarítási hatékonyságot elérve
- Mindössze 5.2 kg* így egyszerűen hordozható
- Az osztályában a legjobb porzsák töltési kapacitás, 10 literes tartály, nettó 8 literes porzsák feltölthetőséggel

A Nilfisk VC 300 Eco egy jól felépített alap porszívó, rendkívül megbízható még akkor is, ha egész napos használatban van. Ideális irodák, hotelszobák, kiskereskedelmi üzletek, és hasonló kis és közepes nehézségű feladatok ellátására.

VP300 HEPA

Alacsony ár – magas minőség

- Hitelesített HEPA szűrő
- Levehető, narancssárga kábel a biztonságért és a könnyű karbantartásért
- Legjobb töltéskapacitás az osztályban, ami azt jelenti, hogy kevesebb időt tölt a porzsák cserével
- A mindössze 5,3 kg* könnyűvé teszi a mozgatást, egyik helyről a másikra
- 50 dB(A)s alacsony zajszint teszi alkalmassá a gépet a napközbeni takarításra
- Tartozék- és elektromos kábeltartó, a gép hátsó részén eszköztároló

A Nilfisk VC 300 HEPA a legújabb tagja a VC 300 sorozatnak az általános használatú porszívók közül, mely alkalmas a könnyen vagy közepesen szennyezett felületek mindennapi tisztításra, úgymint irodák, hotelszobák, kiskereskedelmi üzletek.



Mobile scan

Demo video



MŰSZAKI ÁTTEKINTÉS

	VP300 Eco	VP300 HEPA					
CIKKSZÁM	906 0901 010	107402782					
NÉVLEGES TELJESÍTMÉNY (W)	900	1200					
SZÍVÓTELJESÍTMÉNY A CSŐ VÉGÉN (W)	225	230					
LÉGSZÁLLÍTÁS (L/SEC)	34	30					
VÁKUM A FEJNÉL (KPA)	21	22					
HANGNYOMÁSSZINT (DB(A) BS 5415)	50	50					
TARTÁLY TÉRFOGAT (L)	-	-					
PORZSÁK KAPACITÁS (L)	10	10					
KÁBEL HOSSZÚSÁG (M)	10	10					
FŐ SZŰRŐ FELÜLETE (CM²)	1250	2600					
KEFE ÁTMÉRŐ (MM)	-	-					
HOSSZÚSÁG X SZÉLESSÉG X MAGASSÁG (CM)	39.5x34x39	39.5X34X39					
TÖMEG (KG)	5.2	5.3					

*csak a gép

ÁLTALÁNOS RENDELTETÉSŰ PORSZÍVÓK



UZ 934

Csendes, kis súlyú és helytakarékos

- Alacsony zajszint 61 dB(A)
- Széles hatósugár
- Kis súly (6.1 kg)
- 10 literes porzsák

A Nilfisk UZ 934 kínálja a legjobb kombinációt az általános takarításhoz; nagy teljesítményű és könnyen szállítható. Kis mérete és kis súlya könnyen kezelhetővé teszi és a tárolása is egyszerű.



GD 911 BATTERY

Akkumulátoros üzemmód a gondnélküli tisztítás érdekében

- A nagy szívóerő jó porfelszedést éshatékony munkát eredményez
- Nagy méretű, 8 literes porzsák jól telíthető
- Az akkumulátoros üzemmód lehetővé teszi, hogy bárhol takarítsunk, és persze emellett csendes is
- A vezeték nélküli üzem szabadságot biztosít, nem kell keresgélni az aljzatot az üzemeléshez, ezzel időt takaríthat meg

A Nilfisk GD 911 akkumulátoros változat a kategória legnagyobb előnyeit hordozza, úgymint 60 perc szívóhatás, korlátlan használat, alacsony zajszint. Ezek a napi takarítást kényelmessé és gondtalaná teszi.



MŰSZAKI ÁTTEKINTÉS

	UZ 934	GD 911 BATTERY						
CIKKSZÁM	905 2518 010	906 0801 020						
NÉVLEGES TELJESÍTMÉNY (W)	1000	400						
SZÍVÓTELJESÍTMÉNY A CSŐ VÉGÉN (W)	205	100						
LÉGSZÁLLÍTÁS (L/SEC)	32.5	25						
VÁKUM A FEJNÉL (KPA)	23	20						
HANGNYOMÁSSZINT (DB(A) BS 5415)	58	50						
TARTÁLY TÉRFOGAT (L)	-	-						
PORZSÁK KAPACITÁS (L)	10	10						
KÁBEL HOSSZÚSÁG (M)	15	-						
FŐ SZŰRŐ FELÜLETE (CM²)	3900	690						
KEFE ÁTMÉRŐ (MM)	-	-						
HOSSZÚSÁG X SZÉLESSÉG X MAGASSÁG (CM)	38x32x33	43x36x40						
TÖMEG (KG)	6.1	6						

ÁLTALÁNOS RENDELTETÉSŰ PORSZÍVÓK



GD 1000

Nagy teljesítmény egy csendes, kis súlyú kivitelben

- Erős, 1200 W teljesítményű motor (kétsebességű a GDS 1010, HDS 1005 és HDS 1010)
- Nagyon csendes: 55 dB(A) (BS 5415 szabvány)
- HEPA szűrő: 99.997% os részecskeszatartás 0.3 mikronig (HDS 1005)
- Az általános üzemi költségek csökkentése érdekében porzsák nélkül is használható

A Nilfisk GD 1000 sorozat ideális választás az általános takarításhoz. Legjobb a szőnyegek és kemény padozat napi takarítására, pl. szállodákban, éttermekben, irodákban, szórakozóhelyeken és épületek előcsarnokaiban. Nagyon csendes, így nappali takarításra is alkalmas.



GD 2000

Minimális zajszint, maximális szívási teljesítmény

- A legcsöndesebb porszívó a piacon
- A legjobb felszívási teljesítmény
- A legjobb szűrés
- A felhasználó egyedül is karban tudja tartani

A Nilfisk GD 2000-sorozat nagyteljesítményű professzionális porszívókat tartalmaz, melyek különösen csendes működésűek, akár 44dB-es zajszinten is (BS 5415 alacsony sebességen), nagy szívási teljesítményűek és kitűnő szűréssel rendelkeznek.



MŰSZAKI ÁTTEKINTÉS

	GD 1005	GD 1010	GDS 1010	HDS 1005	GD 2000	HDS 2000		
CIKKSZÁM	17440011	17490001	17450001	17460001	905 6501 010	905 6701 010		
NÉVLEGES TELJESÍTMÉNY (W)	1200	1200	1200	1200	1200	1250		
SZÍVÓTELJESÍTMÉNY A CSŐ VÉGÉN (W)	270	270	270/100	270/100	290	280/150		
LÉGSZÁLLÍTÁS (L/SEC)	40	40	40/27	40/27	36	35/29		
VÁKUM A FEJNÉL (KPA)	23	23	23	23	23	23/17		
HANGNYOMÁSSZINT (DB(A) BS 5415)	52	52	52/46	52/46	51	46/44		
TARTÁLY TÉRFOGAT (L)	-	-	-	-	-	-		
PORZSÁK KAPACITÁS (L)	4.5	9	9	4.5	10	10		
KÁBEL HOSSZÚSÁG (M)	15	15	15	15	15	15		
FŐ SZŰRŐ FELÜLETE (CM²)	1200	2400	2400	4300	3700	4700		
KEFE ÁTMÉRŐ (MM)	-	-	-	-	-	-		
HOSSZÚSÁG X SZÉLESSÉG X MAGASSÁG (CM)	39x30x36	39x30x42	39x30x42	39x30x36	47x36x35	47x36x35		
TÖMEG (KG)	6	6.3	6.3	6	7.9	9		

ÁLTALÁNOS RENDELTETÉSŰ PORSZÍVÓK



GD 930 / GD 930 S2

Csendes takarítás, melyet vevőink milliói választanak

- Rendkívül csendes, de a takarítási teljesítménye kitűnő
 - Erős, strapabíró konstrukció
 - 15 literes porzsák
 - Kétésebességes rendszer a GD 930S2-nél, mely a zajszintet 49 dB(A)-re csökkenti
- A Nilfisk GD 930/930S2 száraz felszívású porszívóként világklasszis a nagy területek hatékony napi takarításában. A GD 930 a megbízható választás a jelentős takarítást igénylő helyeken, mint pl. a szállodákban, irodákban és kórházakban.

BRV 900

Felülős porszívó, a nagy területek porszívózása gyerekjátékká válik

- Kettős HEPA a belső tér jó levegőjének biztosításához
- Kettős porszívómotor kiváló szívóerőt és piszok felszedést biztosít
- Kettős kefe minden nemű szőnyeg alapos tisztításához
- "Halk üzemmód", mindössze 64 dB(A) a csendes napközbeni takarítás érdekében
- A kézi adapter a nehezen elérhető helyek takarítására ad lehetőséget, anélkül, hogy leszállnánk a gépről

A BRV 900 a Nilfisk első felülős porszívója mögé ülteti. Ez a gép a nagy területek porszívózását, mint kiállítói centrumok, repterek rendkívül leegyszerűsíti. A nehezen elérhető helyek porszívózását pedig a kézi adapter segíti, a gép elhagyása nélkül. A BRV 900 minden szabványos liftbe befér, és minden ajtón átfér.



MŰSZAKI ÁTTEKINTÉS

	GD 930	GD 930 S2	BRV 900				
CIKKSZÁM	905 5301 020	905 5340 010	20002002				
NÉVLEGES TELJESÍTMÉNY (W)	1000	1000	998				
SZÍVÓTELJESÍTMÉNY A CSŐ VÉGÉN (W)	270	270	330				
LÉGSZÁLLÍTÁS (L/SEC)	35	24-35	97.2				
VÁKUM A FEJNÉL (KPA)	23	23	13.7				
HANGNYOMÁSSZINT (DB(A) BS 5415)	53	53/45	64**/67				
TARTÁLY TÉRFOGAT (L)	-	-	-				
PORZSÁK KAPACITÁS (L)	15	15	30				
KÁBEL HOSSZÚSÁG (M)	15	15	-				
FŐ SZŰRŐ FELÜLETE (CM²)	4900	4900	4800				
KEFE ÁTMÉRŐ (MM)	-	-	102				
HOSSZÚSÁG X SZÉLESSÉG X MAGASSÁG (CM)	45x39x33	45x39x33	133x81x130				
TÖMEG (KG)	7.5	7.5	244*				

*akkumulátor nélkül **egy szívómotorral

ÁLTALÁNOS RENDELTETÉSŰ PORSZÍVÓK



GU 305/355/355-DUAL/455-DUAL

Legjobb a kategóriájában

- Lapos kivitel a bútorok alatti takarításérdekében
- Beépített gégecső és hosszabbító cső, hogy nehezen elérhető helyeket is takaríthatunk
- Egyszerű porzsák csere
- Választható kiegészítőként HEPA szűrő
- Az alacsony zajszint lehetővé teszi a napminden szakában a takarítást

A Nilfisk GU305/355/355-DUAL a gyors, csendes és jó minőségű takarításra tervezve. A kiváló szűrésnek köszönhetően ez a hengerkefés porszívó család biztosítja a jó levegő minőséget. Használható irodák, hotelek, kórházak, óvodák és idősothonok porszívózására.

GU 700A

Nagy igénybevételre tervezett készülék

- 64 cm-es takarítási szélesség
- 2 szívómotor
- 1 kefemotor
- Beépített gégecső és hosszabbítócső a nehezen elérhető helyek tisztításához

A GU 700A az optimális kefék megoldás a szőnyegek napi porszívózásához.

A GU 700A strapabíró porszívó a nagy felületű szőnyegek takarításához.

A berendezést kis súlyúra tervezték, ami könnyűvé és kellemessé teszi az üzemeltetést.



MŰSZAKI ÁTTEKINTÉS

	GU 305	GU 355	GU 355-DUAL	GU 455-DUAL	GU 700 A			
CIKKSZÁM	906 0101 010	906 0301 010	906 0401 010	906 0501 010	56330910			
NÉVLEGES TELJESÍTMÉNY (W)	1000	1000	1200	1200	2250			
SZÍVÓTELJESÍTMÉNY A CSŐ VÉGÉN (W)	130	130	150	150	-			
LÉGSZÁLLÍTÁS (L/SEC)	44	44	44	44	-			
VÁKUM A FEJNÉL (KPA)	24	24	24	24	-			
HANGNYOMÁSSZINT (DB(A) BS 5415)	62	62	62	62	68			
TARTÁLY TÉRFOGAT (L)	-	-	-	-	35			
PORZSÁK KAPACITÁS (L)	4	4	4	4	35			
KÁBEL HOSSZÚSÁG (M)	15	15	15	15	23			
FŐ SZŰRŐ FELÜLETE (CM²)	196	196	2400	2400	-			
KEFE ÁTMÉRŐ (MM)	65	65	65	65	640			
HOSSZÚSÁG X SZÉLESSÉG X MAGASSÁG (CM)	33x30.5x121	33x35.5x121	33x35.5x121	33x45.5x121	104x75x97			
TÖMEG (KG)	7.7	7.7	8.5	8.5	51			

ÁLTALÁNOS RENDELTETÉSŰ PORSZÍVÓK

UZ 964 ERGOCLEAN



Csípőre erősíthető porszívó zsúfolt helyekre

- A porszívó súlya csak 2,9 kg
- Balkezes vagy jobbkezes működtetés
- Repülőgépen alkalmazható változat is kapható (400Hz).

Magától érthetődő választás a színházak, mozik, üzletek, utasfülkék és repülőgépek takarításához, és kiegészítő porszívónak is kiváló. Egyszerűbbé teszi a lépcsők, létrák és állványok takarítását.

GD 5/10 BACK



Kényelmes tisztítás

- Alacsony zajszint növeli a kezelő komfortérzetét, illetve lehetővé teszi az ajérzékeny helyeken való takarítást
- Választható tartozékként HEPA szűrővel felszerelhető az allergiával és az asztmával szenvedők védelmére
- Balkezes és jobbkezes használat
- Különböző méretű tartályok a feladatnak megfelelően
- 15 m levehető kábel a biztonság megőrzése és időmegtakarítás érdekében

Egy jó porszívó dolgok sokaságának kombinációja, legyen: könnyű, a súlypontnál megfelelő, rendelkezzen alacsony zajszinttel. Ezen alapok hiánya kényelmetlen, körülményes használatot eredményez. A Nilfisk GD 5/10 porszívó nem hogy megfelel ezeknek az alapoknak, de túl is mutat ezeken.



MŰSZAKI ÁTTEKINTÉS

	UZ 964 ERGOCLEAN	GD 5 BACK	GD 5 HEPA	GD 10 BACK				
CIKKSZÁM	905 2421 010	906 0601 010	906 0602 010	906 0701 010				
NÉVLEGES TELJESÍTMÉNY (W)	700	1300	1300	1300				
SZÍVÓTELJESÍTMÉNY A CSŐ VÉGÉN (W)	160	240	210	240				
LÉGSZÁLLÍTÁS (L/SEC)	28	40	37	40				
VÁKUM A FEJNÉL (KPA)	19	24	23	23				
HANGNYOMÁSSZINT (DB(A) BS 5415)	52	59	59	59				
TARTÁLY TÉRFOGAT (L)	-	-	-	-				
PORZSÁK KAPACITÁS (L)	2.2	5	10	10				
KÁBEL HOSSZÚSÁG (M)	15	15	15	15				
FŐ SZŰRŐ FELÜLETE (CM²)	1000	1400	1400	2000				
KEFE ÁTMÉRŐ (MM)	-	-	-	-				
HOSSZÚSÁG X SZÉLESSÉG X MAGASSÁG (CM)	37x21x20	38x26x57	38x26x57	38x29x59				
TÖMEG (KG)	2.9	4.2	4.4	4.6				

ÁLTALÁNOS RENDELTETÉSŰ PORSZÍVÓK



GD 5 BATTERY

Szabadság, hogy bárhol takaríthassunk

- A rendkívüli szabadság használat közben, ami a napi takarítást az irodákban és kórházakban jelentősen leegyszerűsíti
 - Az ergonomikus hám kiváló minőségű tervezés, kényelmet biztosít és csökkenti az igénybevételt
 - Az innovatív technológia első osztályú minőséget jelent
 - A teljesen újrahasznosítható összetevők csökkentik az ökológiai terhelést
- A Nilfisk GD 5 Battery egy háti porszívó, amihez nincs szükségünk elektromos csatlakozásra, így bárhol szabadabban takaríthatunk. Az akkumulátoronkénti 30 perces futási idővel és az extraként elérhető akkumulátor készlettel a gép folyamatos használatra kész. A töltési idő akkumulátoronként csak 45 perc.



GWD 300 SERIES

Az a minőség, amit Ön elvár

- Olyan porszívók köre, melyek alkalmasak a legtöbb „napi nedves és száraz felszedés” tisztítási feladatainak ellátására
- Modulrendszerű tervezés, mely az alapelemek könnyű és flexibilis átcserélését jelenti
- A minőségi tulajdonságok jobb teljesítményt nyújtanak
- A „Craftsman” változat hálózati csatlakozóaljzattal rendelkezik, valamint automatikus be/ki kapcsológombbal és időzített kikapcsolással
- Gyors elérés a kerékosárhoz és a szűrőkhöz a tisztítás és karbantartás végett
- HEPA- és patronszűrő vásárolható hozzá

A GWD 300 sorozat professzionális száraz-nedves porszívókból áll, melyek a műszaki kiválóságot és a minden részletre kiterjedő figyelmet képviselik, emiatt vált a Nilfisk-Advance világszerte a takarító vállalkozók által kiválasztott márkánévvé.



MŰSZAKI ÁTTEKINTÉS

	GD 5 BATTERY	GWD 320/320 C	GWD 335	GWD 350/375	GWD 350-2	GWD 375-2	GWD 335/375 STEEL	GD 320
CIKKSZÁM	906 0650 040	905 8101 010	905 8301 010	905 8401 010 905 8701 010	905 8501 010	905 8801 010	905 8371 010 905 8871 010	905 8001 010
NÉVLEGES TELJESÍTMÉNY (W)	400	1350	1350	1350	2700	2700	1350	1350
SZÍVÓTELJESÍTMÉNY A CSŐ VÉGÉN (W)	100 +/-10	280	280	280	425	425	280	280
LÉGSZÁLLÍTÁS (L/SEC)	30	37	37	42	60	60	37/42	37
VÁKUM A FEJNÉL (KPA)	20	22	22	22	22	22	22	22
HANGNYOMÁSSZINT (DB(A) BS 5415)	57	64	64	64	66	66	64	62
TARTÁLY TÉRFOGAT (L)	-	20	35	50/75	50	75	35/75	-
PORZSÁK KAPACITÁS (L)	5	13	17	30/34	30	34	17/34	10
KÁBEL HOSSZÚSÁG (M)	-	10	10	10	10	10	10	10
FŐ SZŰRŐ FELÜLETE (CM ²)	1400	1350	1350	2260	2260	2260	1350/2260	700
KEFE ÁTMÉRŐ (MM)	-	-	-	-	-	-	-	-
HOSSZÚSÁG X SZÉLESSÉG X MAGASSÁG (CM)	38x33x70	44x41x57	44x41x72	64x60x89/100	64x60x89	64x60x100	44x41x72 64x60x100	44x41x57
TÖMEG (KG)	7.7	7.7	8	20/20.5	21.5	22	19.8/22	7.5

KIEGÉSZÍTŐK: ÁLTALÁNOS RENDELTETÉSŰ



FELSZÍVÓ FEJEK

Kárpitfej, körkefe, résszívó



PADLÓTISZTÍTÓ FEJEK

Kombinált és több funkciós fejek



ELEKTROMOS FEJ

Szőnyegek tisztításához



PORZSÁK

Szintetikus



PORZSÁK

Papír porzsák



NEDVES ÉS SZÁRAZ SZŰRŐ

GWD 300 sorozathoz



FŐ SZŰRŐ KÉSZLET

UZ 934-hez



ZSÁKSZŰRŐ

GD 1000 sorozathoz



HOSSZABBÍTÓ CSÖVEK

Króm, acél, alumínium
Opcióként: teleszkópos



HEPA SZŰRŐHÁZ

GWD 300 sorozathoz



HEPA SZŰRŐ

GD 930-hoz



TÖLTŐ ÉS AKKU - MULÁTOROK

GD 911 Battery-hez és
GD 5 Battery-hez



GÉGECSŐ

GD 930-hoz



ELEKTROMOS CSATLA- KOZÓ ALJZAT

GWD iparosoknak szánt

SZŰRŐTISZTÍTÓ-RENDSZER

Minden tisztítási munka porképződéssel jár. A szűrő tisztántartása elengedhetetlen része a munkának.

Bár a felhasználás során a finompor szűrés egyre fontosabb. A munka során a szűrő eltömődik és a szűrőhatás jelentősen csökkenni fog. Az egyetlen lehetőség marad a szűrőt megtisztítani, ami időt és plusz munkát jelent. A Nilfisk-nek van két kiváló szűrőtisztítási rendszere, ami lehetővé teszi az erős szívóerő fenntartását. Meghosszabbítja a szűrő élettartamát, ezáltal csökkentve a költséget. Minimalizálja az üzemszünetet a munka megszakításának elkerülésével és a porszívó hatékonyságát növeli.



Push&Clean

--Félaautomata szűrőtisztító rendszer

Ha finom porral dolgozik, akkor már biztosan találkozott azzal a kellemetlen szituációval, hogy a patronszűrő eltömődik és lecsökken a szívási teljesítmény. A Push&Clean szűrőtisztító rendszer esetén nincs más dolga, mint befogja a beszívó nyílást vagy a gégecsövet és megnyomja a szűrőtisztító gombot. Az erős és hirtelen vákuumvesztés letisztítja az eltömődött szűrőt és újra dolgozhat vele tovább.

XtremeClean

- Automata szűrőtisztító rendszer

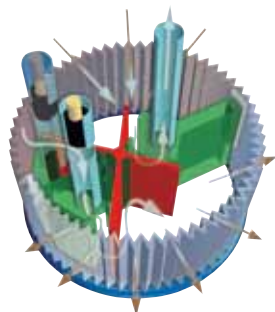

Az XtremeClean technológiával alighanem a legjobb szűrőtisztítási rendszert kapjuk, ami a piacon fellelhető – Rendkívül hatékony és teljesen automata. Mindössze annyit kell tennie, hogy elindítja a porszívót, és a porszívó minden 15 vagy 30 másodpercen automatán tisztít, miközben Ön dolgozik. Nincs megszakítás csak folyamatosság és nagy teljesítmény. Az XtremeClean rendszer két generációját találja:

ELSŐ GENERÁCIÓ - SZELEPVEZÉRLÉS

A technológia szelepvezérlésű rendszeren alapszik. A visszatérő légáramot használja a patronszűrő egyik felének a letisztításához, mialatt Ön a szűrő másik felével még mindig dolgozik. A szelep lehetővé teszi, hogy a beszívott levegő belépjen a tartályba, és keresztülmenjen a szűrőn ellentétes irányban. A szennyeződés leválik a szűrőről, ami kiváló teljesítményt garantál.

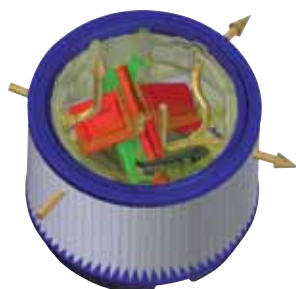

IVB 9 SOROZATÚ GENERÁCIÓ – SZERVO MOTOR VEZÉRLÉS

A továbbfejlesztett XtremeClean generációt az IVB 9 sorozatban használjuk, ami egy szervó motor vezérelt Y-flap technológián alapszik, ahol a szűrő teljes felülete elérhető a működés teljes időtartama alatt. Ez még hosszabb szűrő élettartamot és kiváló teljesítményt biztosít. Tökéletesen illik az erős kétmotoros géphez.

NanoFilter

Advanced Fleece Technology

NANO-SZÁLAS-GYAPJÚ SZŰRŐK MINDEN XTREMECLEAN-NEL FELSZERELT MODELLEN

Ahhoz, hogy kiszélesítsük a jól ismert nagyteljesítményű Nilfisk száraz-nedves porszívók családját, bemutattuk a fejlett nanotechnológiát felhasználó szűrőpatronnal szerelt, újratervezett porszívóinkat.

Minden szűrő az XtremeClean sorozatú gépekben (kivéve H porosztályú modellek) nanoszálsgyapjú technológiát felhasználó anyagból, domborított hullám struktúrával készült. Kombinálva az erős visszavezetett levegőt és a lüktető légáramot egy olyan szűrést kapunk, ami megelőzi a mély szűrés megszűnését és a teljesítményvesztést.

Megtapasztalja a hatásos szűrőtisztítást, ami hatékony napi munkát garantál. – még a legfinomabb porok felszívása közben is. Mint mindig a Nilfisk gyapjú szűrők nagyfokú szűrést biztosítanak (min. 99,9%) ráadásul moshatóak, hogy az üzemeltetési költségeink alacsonyan maradjanak.



IPARI PORSZÍVÓK

SEGÍTÜNK, HOGY A TISZTÍTÁST BEÉPÍTSE A FOLYAMATAIBA

Nilfisk ipari porszívók magukban foglalják és zavartalanul biztosítják a megbízhatóságot, a kiváló szívóerőt, a nagyszerű szűrést, a biztonságot és az egyszerű használatot a tisztítási folyamataik során. A szakértelmünkkel a gyártóegységek tisztítása, a folyamatba illesztett tisztítások és napi iroda takarítások területén, teljes körű tisztítási megoldásokat tudunk nyújtani. Folytatjuk mindkét gép és kiegészítőik fejlesztését, hogy megfeleljenek az elvárásoknak és a dinamikus világnak.



AUTOMATA SZŰRŐTISZTÍTÁS

Az új generációs IV porszívók vákuum és/vagy elektromos légszállítás mérővel vannak ellátva; ezeknél a porszívóknál garantált az állandó és a folyamatos minőségi porszívózás. A porszívóink kézi vagy automata szűrőtisztítóval vannak ellátva, így a szűrő mindig tiszta marad. Ez eredményezi azt, hogy a szívóerő állandó marad.

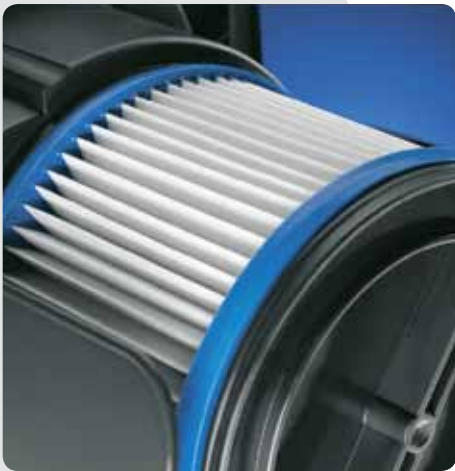

SZAKÉRTŐK A SZŰRÉSBEN

A porszívó élettartama függ a szűrő minőségétől és méretétől. Vannak olyan kémiai porok, amelyek egészségre ártalmasak, finom porok, amelyek elektromos szikra hatására tüzet okozhatnak, vagy robbanás veszélyesek, amik tönkre tehetik a termelő berendezéseket, így problémát okoznak a termelési folyamatban, mint pl. fa, festékpó, stb.

Szűrők teljes választéka biztosítja, hogy az Ön Nilfisk-Advance porszívója megfeleljen minden olyan pormegkötési követelménynek, ami az alkalmazása során felmerül. Szűrőtípusok: pamut, poliészter, többrétegű papír, Gore-Tex, NOMEX, HEPA és ULPA így megfelelnek az L, M és H porosztályoknak.



KIEGÉSZÍTŐK SZÉLES VÁLASZTÉKA

A Nilfisk-Advance a legszélesebb kiegészítő választékkal rendelkezik a piacon és minden különleges tisztítási feladatra megoldást nyújtunk, mint: finompor zsákok, HEPA és ULPA szűrők, antisztikus gégecsövek és csatlakozók, hosszabbító csövek a magasban való takarításhoz is, kúpos csatlakozók, különleges kefék. Vannak porszívóink kimondottan az iparra fejlesztve.



GM 80P

Tartós konstrukciójú ipari porszívó minden takarítási munkához

- Hatékony 2100 cm² főszűrő a még hosszabb használat után is stabil légáramlás és szívás érdekében
- Súlyát tekintve kicsi, azonban nehéz feladatok ellátására alkalmas hosszú éveken át
- Szinte törhetetlen alumínium tartály
- HEPA/ULPA szűrők opcióban-porzák nélküli működés is lehetséges

A Nilfisk GM 80P ipari porszívó kis súlyú, azonban nehéz feladatok ellátására alkalmas. Megbízható és úgy tervezték, hogy a professzionális takarítók igénye szerinti tartósságot és teljesítményt nyújtsa. Az erős acélvázra szerelt nagy gumikerekek miatt a berendezés könnyen mozgatható.



IVB 3 SOROZATÚ IPARI PORSZÍVÓK

Egészséges környezet kialakítására tervezett ipari porszívó

- Biztonsági porszívó M vagy H porosztályra
- Push&Clean szűrőtisztító technológia
- SoftStart. A motor lassú indítását jelenti.
- Egyszerű használat kisteljesítményű elektromos hálózatoknál is
- Automata Ki/Be kapcsoló, csatlakoztatott szerszámgépnél indítja vagy állítja le a porszívót

Az IVB 3 M és H porosztályú ipari porszívó sorozat új lehetőségeket, kiváló minőségű szívóhatást, kompakt méretet és rugalmas felhasználást biztosít. Csendes, kisméretű és mozgékony. Ez a porszívó megbirkózik a veszélyes porokkal, akár M és H porosztályban is.



MŰSZAKI ÁTTEKINTÉS

	GM 80 P	IVB 3 H	IVB 3 M					
CIKKSZÁM	17049047	302001889	302001890					
IP VÉDELMI BESOROLÁS	II / IP40	IPX4	IPX4					
POROSZTÁLY	L	H	M					
NÉVLEGES TELJESÍTMÉNY (W)	1200	1200	1200					
SZÍVÓTELJESÍTMÉNY A CSŐ VÉGÉN (W)	270	270	270					
LÉGSZÁLLÍTÁS GÉGECSŐ NÉLKÜL (L/SEC)	38	60	60					
VÁKUUM (KPA)	20	23	23					
MAX VÁKUM (KPA)	20	23	23					
TARTÁLY TÉRFOGAT (L)	12.25	27	27					
FŐ SZŰRŐ FELÜLETE (CM ²)	2100	8000	3000					
BEMENET (MM)	38	50 multifit	50 multifit					
HOSSZÚSÁG X SZÉLESSÉG X MAGASSÁG (CM)	39x30x41	39x38x57	39x38x57					
TÖMEG (KG)	5	10.6	10.6					

IPARI PORSZÍVÓK



IVB 5 WET

Tanúsított egészségügyi takarítás

- Robosztus, ergonomikus és erős porszívó. Kimondottan nedves felszívásra
- Szűrőrostával, úszó mechanizmussal és leeresztő csővel az egyszerű és kényelmes tartályürítés érdekében
- Softstart. A finom motorindítás az indítási áramfelvételt alacsonyan tartja, hogy gyengébb elektromos hálózatban is használható legyen
- Nagyméretű tartály, tartós kerekekkel és görgőkkel. Jól manőverezhető, egyszerűen tisztítható és karbantartható

Az IVB 5 NEDVES porszívó kiváló választás azoknak, akik megbízható és hatékony gépet szeretnének a nedves felszíváshoz. Nagy tartály kapacitással és leeresztő csővel rendelkezik, valamint első rangú szívóteljesítmény és alacsony zajszint jellemzi. Kiváló választás profi takarítóknak.



IVB 5/7 SOROZATÚ IPARI PORSZÍVÓ

Egészségügyi ipari porszívók

- Biztonsági ipari porszívó M vagy H porosztálya
- XtremeClean szűrőtisztító rendszer. Az XtremeClean technológia lefújja a port a szűrőről, így állandóan jó minőségű szívóerőt érhetünk el
- SoftStart. A motor lassú indítását jelenti
- Egyszerű használat kisteljesítményű elektromos hálózatoknál is
- Automata Ki/Be kapcsoló, csatlakoztatott szerszámgépünk indítja vagy állítja le a porszívót

Az IVB 5 és IVB M/H XtremeClean rendszerrel szerelt ipari porszívó, ami automatán tisztítja a szűrőt a teljes munkamenet alatt. Az IVB 7-es sorozat előnyei a 70 literes rozsdamentes acéltartály, a robusztus acélkeret, dönthető, billenthető tartályürítés.



MŰSZAKI ÁTTEKINTÉS

	IVB 5 WET-15	IVB 5 H	IVB 7 H	IVB 5 M	IVB 7 M			
CIKKSZÁM	107401131	302001891	302001893	302001892	302001894			
IP VÉDELMI BESOROLÁS	IPX4	IPX4	IPX4	IPX4	IPX4			
POROSZTÁLY	-	H	H	M	M			
NÉVLEGES TELJESÍTMÉNY (W)	1200	1200	1200	1200	1200			
SZÍVÓTELJESÍTMÉNY A CSŐ VÉGÉN (W)	270	270	270	270	270			
LÉGSZÁLLÍTÁS GÉGECSŐ NÉLKÜL (L/SEC)	60	60	60	60	60			
VÁKUUM (KPA)	23	23	23	23	23			
MAX VÁKUM (KPA)	23	23	23	23	23			
TARTÁLY TÉRFOGAT (L)	45	45	70	45	70			
FŐ SZŰRŐ FELÜLETE (CM ²)	-	10000	10000	7800	7800			
BEMENET (MM)	50 multifit	50 multifit	50 multifit	50 multifit	50 multifit			
HOSSZÚSÁG X SZÉLESSÉG X MAGASSÁG (CM)	50.6x47.6x65.5	50.6x47.6x65.5	58x60.5x97	50.6x47.6x65.5	58x60.5x97			
TÖMEG (KG)	16.7	16.7	27.2	16.7	27.2			

IVB 961-0L IPARI PORSZÍVÓ



Sokoldalú, kimagasló minőségű ipari porszívó az igényes napi takarításra

- Két motoros rendszer, ipari minőség
- Mosható, nagy felületű PET szűrőhatékony szűrést és alacsony költségeket biztosít
- Push&Clean szűrőtisztító rendszer a hatékony munkavégzés érdekében
- A billenthető és kivehető 70 literes, rozsdamentes acéltartálynak köszönhetően egyszerűen és könnyen kezelhető és üríthető

Legyen szó akár ipari padlóról vagy egy raktár rakodó felületéről, ha valami lecsöppen, azt gyorsan és hatékonyan fel kell takarítani. A portól eltekintve, ha a lecsöppent folyadék szennyeződésekkel figyelmen kívül hagyjuk, ez veszélyt és nem kívánt költségeket jelenthet.

IVB 965 SD XC IPARI PORSZÍVÓ



Ipari porszívó ipari szennyeződések és veszélyes porok felszívására

- Két motoros rendszer, ipari minőség
- Xtreme Clean automata, szűrőrázórendszer hatékonyságot biztosít, akár a H porosztályú szennyeződéseknel is
- A nagy méretű szűrő hatékony munkát és alacsony fenntartási költségeket jelent
- Rozsdamentes acél tartály egyszerű kezelést és könnyű ürítést biztosít

Minél nehezebb a takarítási feladat, annál jobb porszívóra van szükség. Ezért született meg az IVB 965 SD XC ipari porszívó jól átgondolt formatervezése.

A 7.200 l/perces légszállítás és a 3.000 W-os maximum teljesítmény por, forgács vagy folyadék felszedést tesz lehetővé.



MŰSZAKI ÁTTEKINTÉS

	IVB 961-0L	IVB 965-0L SD XC	IVB 965- 2H/M SD XC			
CIKKSZÁM	302002914	302002916	302002917			
IP VÉDELMI BESOROLÁS	IPX4	IPX4	IPX4			
POROSZTÁLY	L	L	H/M			
NÉVLEGES TELJESÍTMÉNY (W)	2x1200	2x1200	2x1200			
SZÍVÓTELJESÍTMÉNY A CSŐ VÉGÉN (W)	270	270	270			
LÉGSZÁLLÍTÁS GÉGECSŐ NÉLKÜL (L/SEC)	120	120	120			
VÁKUUM (KPA)	23	23	23			
MAX VÁKUUM (KPA)	23	23	23			
TARTÁLY TÉRFOGAT (L)	70	50	50			
FŐ SZŰRŐ FELÜLETE (CM²)	7800	7800	7800			
BEMENET (MM)	50 Multifit	50 Multifit	50 Multifit			
HOSSZÚSÁG X SZÉLESSÉG X MAGASSÁG (CM)	58x60x97	61.5x69x99	61.5x69x99			
TÖMEG (KG)	30	45	45			

IPARI PORSZÍVÓK



IVB 7X - ATEX TYPE 22 IPARI PORSZÍVÓ

Egészségügyi és biztonsági ipari porszívók

- Biztonsági porszívó M porosztállyal
- ATTEX Z22 minősítésű egyfázisú porszívó
- Hosszú élettartamú EC motor / ATTEX feladatokhoz
- SoftStart. A motor lassú indítását jelenti
- Egyszerű használat kisteljesítményű elektromos hálózatoknál is

Az IVB 7X M osztályú ipari porszívó egyedülálló EC motorvezérléssel. Ez hosszú élettartamot biztosít, használható ATTEX Zóna 22-es környezetben. Az IVB 7X megfelel az ATTEX minősítésnek és a 94/9/EC direktíváknak, a Zóna 22-es használathoz.

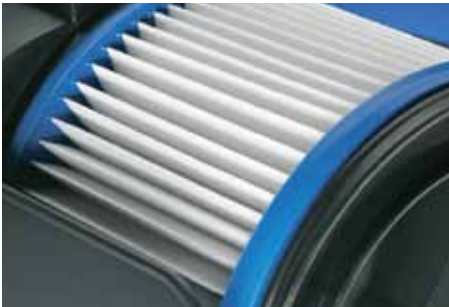

PET-gyapjú patronszűrő. Mosható és hosszú élettartamú, kiváló szűréssel a tiszta levegő érdekében.



MŰSZAKI ÁTTEKINTÉS

	IVB 7X ATEX Z22						
CIKKSZÁM	302001895						
IP VÉDELMI BESOROLÁS	IP54						
POROSZTÁLY	M						
NÉVLEGES TELJESÍTMÉNY (W)	1200						
SZÍVÓTELJESÍTMÉNY A CSŐ VÉGÉN (W)	270						
LÉGSZÁLLÍTÁS GÉGECSÓ NÉLKÜL (L/SEC)	56						
VÁKUUM (KPA)	25						
MAX VÁKUUM (KPA)	25						
TARTÁLY TÉRFOGAT (L)	70						
FŐ SZŰRŐ FELÜLETE (CM²)	3000						
BEMENET (MM)	50 type 22						
HOSSZUSÁG X SZÉLESSÉG X MAGASSÁG (CM)	58x60.5x97						
TÖMEG (KG)	27.2						

IVB 995 ATEX TYPE 22

Egészségügyi és biztonsági száraz-nedves porszívók, ATEX 22

- Ipari kivitel, robosztus felépítés és nagy teljesítmény
- Ez az IVB 9 definíciója
- Bevizsgálva ATEX Zone 22, H és M porosztály
- 2 db szénkefe nélküli elektromos motor
- Kétmotoros ipari kivitel
- Xtreme Clean, teljesen automata szűrőtisztítási mód, magas hatékonyság a H és M porosztályban
- Nagy szűrőfelületű H porosztályú szűrő
- Hatékony szűrés és alacsony karbantartási költség
- Süllyeszthető koracél szemétygyűjtő tartály

Az IVB 995-0H/M SD XC Type 22 porszívó a legerősebb kétmotoros gép, amelyet H és M porosztályú, valamint zóna 22 robbanásveszélyes környezetben is alkalmazhatunk.



Az opcionálisan választható villáseszköz segít a konténer ürítésben és megkíméli az erőltetéstől



MŰSZAKI ÁTTEKINTÉS

	IVB 995 ATEX TYPE 22					
CIKKSZÁM	302002919					
IP VÉDELMI BESOROLÁS	IP54					
POROSZTÁLY	H/M					
NÉVLEGES TELJESÍTMÉNY (W)	2x1100					
SZÍVÓTELJESÍTMÉNY A CSŐ VÉGÉN (W)	270					
LÉGSZÁLLÍTÁS GÉGECSŐ NÉLKÜL (L/SEC)	120					
VÁKUUM (KPA)	23					
MAX VÁKUUM (KPA)	23					
TARTÁLY TÉRFOGAT (L)	50					
FŐ SZŰRŐ FELÜLETE (CM²)	7800					
BEMENET (MM)	50 type 22					
HOSSZÚSÁG X SZÉLESSÉG X MAGASSÁG (CM)	61.5x69x99					
TÖMEG (KG)	45					

KIEGÉSZÍTŐK: IPARI PORSZÍVÓK



RÖGÍTETT FELSZÍVÓFEJ
Típus 22, Ø50x600 mm



CSÓTISZTÍTÓ

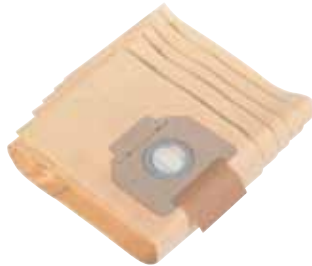

SZŰRŐZSÁK KÉSZLET,
5 DB.

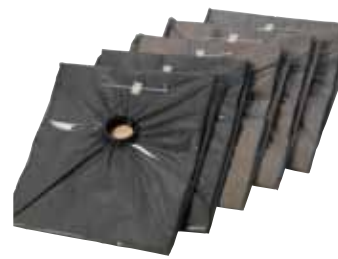

BIZTONSÁGI SZŰRŐZSÁK,
5 DB

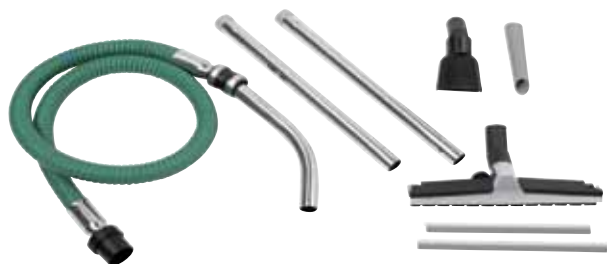

MAC/PADLÓTISZTÍTÓ KÉSZLET (38MM)
Multi fit gumi gégecső (38mm)



PORSZÍVÓ KÉSZLET
Egészségügyi és biztonsági alkalmazásokhoz



KEMENCETISZTÍTÓ KLT.
Ø38mm



IPARI KLT.
Ø50mm









FORGÁCSFELSZÍVÓ KLT.
Ø50mm

TERMÉKVÁLASZTÓ - PROFESSZIONÁLIS

A TISZTÍTÁS ÉS EGÉSZSÉG ELŐSEGÍTÉSE

Gőz-, vákuum- és tisztítószeres takarításra számos megbízható megoldást kínálunk kül- és beltéren egyaránt. Találja meg az Ön szükségleteinek legmegfelelőbb ipari gőztisztítót a lenti termékválasztékban.

AJÁNLOTT ALKALMAZÁSOK ÉS IPARÁGAK

Professzionális gőztisztítók	SO 4500	SV 8000	SDV 4500	SDV 8000	GR 8000	MD 4500	MD 8000
							
TAKARÍTÓCÉGEK (HOTELEK, BANKOK, STB)	•	•	•	•	•		
HOTELEK, ÉTTERMEK ÉS ÉTKEZTETÉS	•	•	•	•			
KÖZÉPÜLETEKE (ISKOLÁK, KÓRHÁZAK, STB.)	•	•	•	•	•	•	•
KISKERESKEDELEM	•	•	•	•			
AUTÓIPAR ÉS SZÁLLÍTMÁNYOZÁS	•	•	•	•	•		
ÉPÍTŐIPAR	•	•	•	•	•		
GYÁRTÁS	•	•	•	•	•		
MEZŐGAZDASÁG	•	•	•	•			
NEDVES FELSZÍVÁS		•	•	•			
KIS TERÜLET TISZTÍTÁS (GYENGE – KÖZEPES ERŐSSÉG)		•	•				
NAGY TERÜLET TISZTÍTÁS (KÖZEPES – ERŐS ALKALMAZÁS)	•	•	•	•	•		
NYITOTT TEREK TISZTÍTÁSA (ERŐS ALKALMAZÁSOK)	•			•	•		
VESZÉLYES POROK (L, M ÉS H-POROSZTÁLY, AZBESZT)		•	•	•	•		

FŐBB JELLEMZŐK / ELŐNYÖK

Professzionális gőztisztítók	SO 4500	SV 8000	SDV 4500	SDV 8000	GR 8000	MD 4500	MD 8000
	EGYFÁZIS	•	•	•	•	•	•
ROZSDAMENTES	•	•	•	•	•		
GŐZ FUNKCIÓ	•	•	•	•	•	•	•
TISZTÍTÓSZER FUNKCIÓ			•	•	•	•	•
SZÍVÁSI FUNKCIÓ		•	•	•		•	•
KOMPAKT DIZÁJN	•	•	•	•	•	•	•
SZINTEREZETT LÁGYACÉL						•	•

PROFESSZIONÁLIS GŐZTISZTÍTÓK

NÖVELJÜK AZ EGÉSZSÉGET HATÉKONY TISZTÍTÁSSAL ÉS FERTŐTLENÍTÉssel

Egyszerűen felgőzölhetjük a hatékonyságot összetett tisztítással és fertőtlenítéssel. Amikor szóba kerül a fertőtlenítés, akkor egy megbízható, felhasználóbarát és költséghatékony megoldás a hasznos beruházás. Minőségi megoldást kínálunk.



A GŐZTISZTÍTÁS SEGÍT ÖNNEK, HOGY FENNTARTSA A TISZTA ÉS EGÉSZSÉGES KÖRNYEZETET

A gőz megelőzi a járványos betegségek elterjedését általában az iskolákban, óvodákban és a gondozó otthonokban. A tisztaság és higiénia különösen fontos minden egészségügyi intézményben. A száraz gőztisztítás segít Önnek és személyzetének, hogy fenntartsa a magas követelményeknek megfelelő tisztaságot kevesebb erőfeszítéssel, valamint erős és irritáló vegyszerek használatát is kiküszöböli.



RÁGÓGUMI ELTÁVOLÍTÓ

A professzionális gőztisztítóval eltávolíthatja a rágógumit szinte minden felületről, legyen az kockakő, aszfalt, beton, természetes kő, fém, fa, szőnyeg, bejárati szőnyeg vagy egyéb más anyag. A gőz felmelegíti a rágógumit, mielőtt tisztítószert fecskendez rá és fellazítja azt fémszálas (kemény felületen) vagy nejlon kefével (puha felületen vagy szőnyegen). A rágógumi mindössze 3-6 másodperc alatt feloldódik. Miután eltávolította a rágógumit, seperje fel a felületet, ha szükséges, hagyja azt természetes módon megszáradni. Így ez egy tiszta foltot hagy a feltisztított felületen, ami pár nap alatt egybeolvad, attól függően, hogy mekkora a gyalogos forgalom és milyen az időjárás.



A SZÁRAZ GŐZTISZTÍTÁS A LEGKISEBB RÉSEKET IS ELÉRI

A gőztisztítás lehetővé teszi, hogy lemossa az autóját feleannyi idő alatt, láthatóan kiváló eredménnyel. Nem csak a mosással eltöltött idő csökken a felére, de a tisztítószerekre költött pénz is jelentősen csökken.

A gőztisztítás jóformán szárazon hagyja a felületet, majdnem olyan gyorsan, mint amilyen gyorsan a tisztítást befejezi.

Kárpitok és padlószőnyegek pár perc alatt megszáradnak. Nem csak a tisztítás gyorsabb, hanem az autót szagtalanítja is.

PROFESSZIONÁLIS GŐZTISZTÍTÓK



SO4500

Gőztisztító többcélú bel- és kültéri tisztításhoz és fertőtlenítéshez

- Porszórással festett fémszerkezet
- Folyamatos boiler-feltöltés
- Gőzellenőrző kapcsoló
- Automatikus biztonsági kikapcsolás
- Átlátható kezelőpanel
- Rögzíthető első kerekek
- Egyszerű kezelői ellenőrzés

Csak gőz – gőztisztító egység. Az SO4500 egy általános használatú kompakt és robusztus gőztisztító. Enyhén vagy közepesen szennyezett területekre tervezték az ipar minden szektorába, és általános területeken, ahol a vákuumos felszívás nem lehetséges.



SV8000

Gőztisztító és porszívó többféle tisztításhoz és fertőtlenítéshez

- Rozsdamentes acélszerkezet
- Folyamatos boiler-feltöltés
- Gőzellenőrző kapcsoló
- Automatikus biztonsági kikapcsolás
- Átlátható kezelőpanel
- Rögzíthető első kerekek
- Egyszerű kezelői ellenőrzés
- Felszívott víz tartály

Gőztisztító és porszívó. Az SV8000 gondoskodik róla, hogy kihasználhassuk a gőztisztítás előnyeit, mindezt a vizes felszívás szárítóhatásával kiegészítve. Az SV8000 ideális olyan helyek takarítására, amelyeknél a vegyszer használata nem igényelt vagy megengedett.



MŰSZAKI ÁTTEKINTÉS

	SO4500	SV8000					
CIKKSZÁM	45000000	45000002					
FESZÜLTSG/FÁZIS/FREKVENCIA/ ÁRAM	220-240/1/50/10	230-240/1/50/13					
MAX ÜZEMI NYOMÁS (BAR)	4.5	8					
SZÍVÁS	NEM	IGEN					
TISZTÍTÓSZER	NEM	NEM					
VÍZTARTÁLY TÉRFOGAT (L)	5	5					
KAZÁN TÉRFOGATA (L)	1.8	3.3					
TÖMLŐ (M)	4	4					
TÖMEG (KG)	12	25					

PROFESSZIONÁLIS GŐZTISZTÍTÓK



SDV4500/SDV8000

Gőztisztító és porszívó sokféle tisztításhoz és fertőtlenítéshez

- Rozsdamentes acélszerkezet
- Folyamatos bojler-feltöltés
- Gőzellenőrző kapcsoló
- Automatikus biztonsági kikapcsolás
- Átlátható kezelőpanel
- Rögzíthető első kerekek
- Egyszerű kezelői ellenőrzés
- Felszívott víz tartály
- Tisztítószer kijuttatás

Gőztisztító és porszívó, tisztítószer kijuttatással. Az SDV sorozat a hagyományos gőztisztítást tisztítószer befecskendezéssel erősíti – hasznos lerakódott szennyeződések eltávolításakor, hatékonyságot fertőtlenítéskor.

GR8000

Nilfisk GR8000

Gőz és tisztítószer injektáló gőztisztító berendezés kültéri használatra

- Rozsdamentes acélszerkezet
- Folyamatos bojler-feltöltés
- Gőzellenőrző kapcsoló
- Automatikus biztonsági kikapcsolás
- Kompakt megjelenés
- Egyszerű kezelői ellenőrzés
- Tisztítószer kijuttatás

A GR8000–et kültérre, rágógumi-eltávolításra tervezték, tisztítószer és gőz funkciók igénybevételével. Ez a berendezés autóparkolókból, járdákról, hotelek, éttermek előteréből is könnyen és gyorsan eltávolítja a régi rágógumi maradványokat is.



MŰSZAKI ÁTTEKINTÉS

	SDV4500	SDV8000	GR8000				
CIKKSZÁM	45000004	45000006	45000008				
FESZÜLTÉS/FÁZIS/FREKVENCIA/ ÁRAM	230-240/1/50/13	230-240/1/50/13	230-240/1/50/13				
MAX ÜZEMI NYOMÁS (BAR)	4.5	8	8				
SZÍVÁS	IGEN	IGEN	NEM				
TISZTÍTÓSZER	2.5	2.5	5				
VÍZTARTÁLY TÉRFOGAT (L)	2.5	5	5				
KAZÁN TÉRFOGATA (L)	1.8	3.3	3.3				
TÖMLŐ (M)	2.5	4	4				
TÖMEG (KG)	25	35	29				

PROFESSZIONÁLIS GŐZTISZTÍTÓK



MD4500/MD8000

Gőztisztító és porszívó többféle takarításhoz és fertőtlenítéshez

- Porszórással festett fémszerkezet
- Folyamatos bojler-feltöltés
- Gőzellenőrző kapcsoló
- Automatikus biztonsági kikapcsolás
- Kompakt megjelenés
- Egyszerű kezelői ellenőrzés
- Felszívott víz tartály
- Tisztítószer kijuttatás

Gőztisztító, tisztítószer adagoló és vízszívó speciálisan, kompakt megjelenésben az egészségügyi ágazat számára. Az MD-sorozatot kompetens ügyfelek segítségével fejlesztették a kórház és a szanatórium szektor számára, hogy választ adjon az erőteljes, ámde kompakt tisztítóberendezések szükségességére.



További információ: www.nilfisk.hu



MŰSZAKI ÁTTEKINTÉS









	MD4500	MD8000					
CIKKSZÁM	45000010	45000012					
FESZÜLTÉS/FÁZIS/FREKVENCIA/ ÁRAM	230-240/1/50/13	230-240/1/50/13					
MAX ÜZEMI NYOMÁS (BAR)	4.5	8					
SZÍVÁS	IGEN	IGEN					
TISZTÍTÓSZER	2.5	2.5					
VÍZTARTÁLY TÉRFOGAT (L)	5	5					
KAZÁN TÉRFOGATA (L)	1.8	3.3					
TÖMLŐ (M)	2.5	4					
TÖMEG (KG)	25	35					

TERMÉKVÁLASZTÓ, GYORS ÁTTEKINTÉS

KÉNYELMES VÁLASZTÁS A NAGY TERMELÉKENYSÉGHEZ

A megbízhatóságot, a kényelmet és a hatékony technológiát kombináltuk minden termelékeny padlótisztítónkba. A lenti termékválasztékban megtalálja, melyik felel meg az Ön szükségleteinek.

AJÁNLOTT ALKALMAZÁSOK ÉS IPARI ÁGAZATOK





Padlótisztító modell	Gyalogkíséretű								
	CA 240/ 330	CA 331	CA 340	SC350	BA/CA 410	BA/CA 451/531	BA/CA 551/551C/611	BA 651/751/ 751C/851	SC800
									
IRODÁK, BANKOK, STB.	•	•	•	•	•	•			
HOTELEK, ÉTTERMEK ÉS ÉLELMÉZÉS	•	•	•	•					
INTÉZMÉNYEK (ISKOLÁK, KÓRHÁZAK, STB.)	•	•	•	•	•	•	•		
KIS SZUPERMARKETEK/ KISKERES- KEDELMI ÜZLETEK	•	•	•	•	•	•	•		
NAGY SZUPERMARKETEK/ BEVÁSÁRLÓ KÖZPONTOK								•	•
AUTÓIPAR ÉS SZÁLLÍTMÁNYOZÁS					•	•	•	•	•
ÉPÍTŐIPAR							•	•	•
GYÁRTÁS, RAKTÁROZÁS					•	•	•	•	•
KIS TERÜLETEK TISZÍTÁSA (KÖNNYŰ ÉS KÖZEPES SZENNYEZETTSÉG)	•	•	•	•	•	•	•		
NAGY TERÜLETEK TISZÍTÁSA (KÖZEPES ÉS ERŐS SZENNYEZETT- SÉG)							•	•	•
NEHEZEN ELÉRHETŐ HELYEK	•	•	•	•	•				
BELTÉRI TAKARÍTÁS	•	•	•	•	•	•	•	•	•

FŐBB JELLEMZŐK / ELŐNYÖK

Padlótisztító modell	Gyalogkíséretű								
	CA 240/ 330	CA 331	CA 340	SC350	BA/CA 410	BA/CA 451/531	BA/CA 551/551C/611	BA 651/751/ 751C/851	SC800
ÁLLÍTHATÓ TOLÓKAR/KERÉKHAJTÁS	•	•		•	•			•	•
ÉRINTŐGOMBOS VEZÉRLŐPANEL						•	•	•	•
ÁLLÍTHATÓ KEFENYOMÁS				•	•	(kézi, az akkumulátoros változatnál)	(kézi, az akkumulátoros változatnál)	•	•
KÁBELES VÁLTOZAT	•	•	•		•	•	•		
AKKUMULÁTOROS VÁLTOZAT				•	•	•	•	•	•
OPCIÓKÉNT BEÉPÍTETT TÖLTŐ				•		•	•	•	•
TÁNYÉRKEFÉS VÁLTOZAT		•		•	•	•	•	•	•
HENGERKEFÉS VÁLTOZAT	•		•				•	•	•
ECOFLEXRE ELŐKÉSZÍTETT						•	•	•	•
						(akkumulátoros változatok)	(akkumulátoros változatok)		
LEVEHETŐ TISZTAVÍZ TARTÁLY	•	•	•	•					
LEVEHETŐ PISZKOSVÍZ TARTÁLY	•	•	•	•	•				
DÖNTHETŐ PISZKOSVÍZ TARTÁLY						•	•	•	•
LEVEHETŐ PISZKOSVÍZ TARTÁLYFEDÉL				•		•	•	•	•
GYORS KEFECSERE RENDSZER					•	•	•	•	•
CSERÉLHETŐ KEFE FEJ						•	•	•	•
VÍZSZINTJELZŐ						•	•	•	•
AUTOMATA KEFE LEKAPCSOLÁS						•	•	•	•
						(akkumulátoros változatok)	(akkumulátoros változatok)		
TOLATÁSJELZŐ									
DARABOS SZENNYEZŐDÉS TÁROLÓ								•	•
STANDARD PU FELSZÍVÓGUMIK				•	•				
PU ELSŐ/HÁTSÓ KEREKEK		•	•						

TERMÉKVÁLASZTÓ, GYORS ÁTTEKINTÉS

AJÁNLOTT ALKALMAZÁSOK ÉS IPARI ÁGAZATOK

Padlótisztító modell	Vezetőüléssel			
	BR 652/752/752C	BR 755/755C/855	BR 850S/850SC/ 1050S/1050SC	BR 1100S/1100SC/ 1300S/1300SC
				
IRODÁK, BANKOK, STB.	•			
HOTELEK, ÉTTERMEK ÉS ÉLELMÉZÉS	•			
INTÉZMÉNYEK (ISKOLÁK, KÓRHÁZAK, STB.)	•	•		
KIS SZUPERMARKETEK/ KISKERES- KEDELMI ÜZLETEK				
NAGY SZUPERMARKETEK/ BEVÁSÁRLÓ KÖZPONTOK	•	•	•	•
AUTÓIPAR ÉS SZÁLLÍTMÁNYOZÁS	•	•	•	•
ÉPÍTŐIPAR	•	•	•	•
GYÁRTÁS, RAKTÁROZÁS	•	•	•	•
KIS TERÜLETEK TISZÍTÁSA (KÖNNYŰ ÉS KÖZEPES SZENNYEZETTSÉG)				
NAGY TERÜLETEK TISZÍTÁSA (KÖZEPES ÉS ERŐS SZENNYEZETT- SÉG)	•	•	•	•
NEHEZEN ELÉRHETŐ HELYEK				
BELTÉRI TAKARÍTÁS	•	•	•	•

FŐBB JELLEMZŐK / ELŐNYÖK

Padlótisztító modell	Vezetőüléssel			
	BR 652/752/752C	BR 755/755C/855	BR 850S/850SC/ 1050S/1050SC	BR 1100S/1100SC/ 1300S/1300SC
ÁLLÍTHATÓ TOLÓKAR/KERÉKHAJTÁS	•	•	•	•
ÉRINTŐGOMBOS KEFENYOMÁS	•	•	•	•
ÁLLÍTHATÓ KEFENYOMÁS	•	•	•	•
KÁBELES VÁLTOZAT				
AKKUMLÁTOROS VÁLTOZAT	•	•	•	•
BEÉPÍTETT TÖLTŐ ALAPTARTOZÉK (OBC változatok)	•			
TÁNYÉRKEFÉS VÁLTOZAT	•	•	•	•
HENGERKEFÉS VÁLTOZAT	•	•	•	•
ECOFLEXRE ELŐKÉSZÍTETT	•	•		•
			(csak Ecoflex változatok)	
LEVEHETŐ TISZTAVÍZ TARTÁLY				
LEVEHETŐ PISZKOSVÍZ TARTÁLY		•	•	
DÖNTHETŐ PISZKOSVÍZ TARTÁLY	•			•
LEVEHETŐ PISZKOSVÍZ TARTÁLY	•			
GYORS KEFECSERE RENDSZER (CSAK D - D) (CSAK D - D/C - C)	(csak D - D)	•	•	(csak D - D/C - C)
VÍZSZINTJELZŐ	•	•	•	•
AUTOMATA KEFELEKAPCSOLÁS	•	•	•	•
TOLATÁSJELZŐ	•	•	•	•
DARABOS SZENNYEZŐDÉS TÁROLÓ	•	•	•	
KEFEFEJ RENDSZER (NINCS OLDALVÉDŐ)	(tányérkefés változat)	•		
STANDARD PU FELSZÍVÓGUMIK	•			
PU ELSŐ/HÁTSÓ KEREKEK	•	•	•	•

PADLÓTISZTÍTÓK

GYORS, KÉNYELMES ÉS HATÉKONY

A Nilfisk padlótisztítók kínálata, akár 11.700 m²/h hatékonyságot tesz az Ön számára lehetővé. Négy alapszabály vezérel minket ezen hatékony gépek fejlesztésekor: kiváló tisztítás, egyszerű használat, maximum élettartam, alacsony karbantartási és javítási költségek. Gépeink a legnagyobb odafigyeléssel, hatékonyan és gyorsan takarítják padlóját.



KÜLÖNLEGES, “SZERSZÁM NÉLKÜLI” RENDSZER

A különleges, Nilfisk-Advance által kifejlesztett “szerszám nélküli” rendszer lehetővé teszi a kezelő számára a kefék és gumik gyors és egyszerű ellenőrzését vagy cseréjét, így a holtidők minimumra csökkennek és ezzel pénzt spórolhatunk. Gépeink egyszerű karbantartásra lettek tervezve, minden fő rész gyorsan és közvetlenül elérhető.



ÓRIÁSI TISZTÍTÓKORONG ÉS KEFE VÁLASZTÉK

A termékválasztékot arra tervezték, hogy óvja a felületeket takarítás közben. A kő, kerámia, gránit, márvány, gumi és műanyag felületek mindig tökéletesek lesznek - mint lefektetésük napján. Segítünk Önnek megtalálni az Ön padlójának legmegfelelőbb kiegészítőt és a tisztítószeret. Gépeink a kosz minden fajtáját feltakarítják: por, olaj, gumi, stb. A Nilfisk-Advance mindenre tud megoldást.



A SZABADALMAZTATOTT CLEARVIEW™ RENDSZER

A Nilfisk-Advance gépek elemzéséből kiderül: az ergonomiai tervezés a kívánt kényelmet nyújtja a kezelőnek, ezáltal csökkentve a stresszt és a munkahelyi hiányzások számát. Például a Nilfisk által szabadalmaztatott ClearView™ rendszer tág látóteret biztosít a kezelőnek, így leszállás nélkül irányíthatja a folyamatokat. Egyéb jellemzők, mint az elérhető vezérlőpanel, kormánykerék és állítható vezetőülés szintén nagyon fontosak. Az előrelátó cégek számára kötelező a biztonság és a személyzet motivációjának rangsorolása.

A padlótisztítók további információjért kérjük, tekintse meg a www.nilfisk.hu honlapunkat.



Demo video
CA 331

Mobile scan

CA 331

Praktikus válasz kisebb területek tisztítására

- Kompakt géptervezés: elérhető vele minden zsúfolt terület
- Könnyű szállítani: csak 22 kg súlyú, a tolókar ráhajtható a gépre
- Súrolási és szárítási teljesítmény: a gép két kefével / paddal van ellátva, 15 kg-os kefenyomással a hatékony súrolás érdekében

Jó lenne, ha kis területen is ki tudná használni egy padlótisztító automata hatékonyságát és termelékenységét?

Nos, a CA 331-nek köszönhetően a NILFISK palettája ezen a területen is bővült.



CA 340

A Nilfisk CA/BA 340 gyorsabb és hatékonyabb, mint a mop-pal való takarítás

- Kétszer olyan gyors, mint a mop-pal való takarítás, eltávolítja a szennyeződést az elkenéssel helyett
- Különleges tervezés, mely lehetővé teszi, hogy a bútorok alatt, illetőleg a padló szélén is feltakarítsunk
- Tisztítás és felszívás két irányban (előre/hátra)
- Könnyen szállítható

A Nilfisk CA/BA 340 a mopos takarítás okos alternatívája. Az automata padlótisztító feltmentesen hagyja a padlót. Nincs csúszós felület, hátfájás. E sorozat kiváló a kis területű kemény (kő, kerámia, cement, márvány, gumi, vinil, stb.) padlók karbantartására.



MŰSZAKI ÁTTEKINTÉS

	CA 331	CA 340						
CIKKSZÁM	9087230020	L08919052						
MAX SEBESSÉG (KM/H)	3	4						
FESZÜLTÉS (V)	230	230/50						
NÉVLEGES TELJESÍTMÉNY (W)	580	1140						
ZAJSZINT 1.5 M TÁVOLSÁGBÓL (DB(A))ISO 3744)	72	68						
ELMÉLETI/TÉNYLEGES HATÉKONYSÁG (M ² /H)	1320/660	1360/680						
SÚROLÓ SZÉLESSÉG (MM)	330	340						
TISZTA/PISZKOSVÍZ-TARTÁLY (L)	7/8	11/12						
KEFE/PAD ÁTMÉRŐJE (MM)	2/165	1 cyl 100						
KEFE NYOMÁS (KG)	15	16						
KEFE FORDULATSZÁMA (RPM)	200	1000						
MÉRETEK H X SZ X M (CM)	66x39x37	62x40x48						
ÜZEMI TÖMEG (KG)	29	49						

PADLÓTISZTÍTÓK



CA 240/330

Helytakarékos, többfunkciós mini padlótisztító, ideális a kisebb napi munkához

- Az egyetlen olyan kisgépek, melyek ötvözik a kiváló takarítási teljesítményt mindenfajta padlófelületen való használhatósággal
- Kitűnő kefenyomás
- Jó manőverező képesség, könnyű ürités, vízcseré és tisztítás
- Nagyon alacsony zajszint a szíjmeghajtású rendszer miatt

A Nilfisk CA 240/330 gyors és hatékony, ideális tervezésük révén megoldják a felmosást, feltörést, súrolást és szárítást minden felületen, még a járólappal borított, ill. csúszásmentesített biztonsági padozatot is, amit nehéz hagyományos géppel tisztítani.



SC350

Kompakt padlósúroló, amely mindenhol képes takarítani előre- és hátramenetben

- Új forgó kefefej rendszer (beépített felszívó résszel): Az első olyan kompakt egység, ami minden irányban súrol és felszív
- Még a nehezen hozzáférhető helyeken is jól takarít, ahol hagyományos padlótisztítók nem boldogulnak
- Az alacsony zajszint lehetővé teszi a napközbeni takarítást még a zajérzékeny helyeken is
- Optima akkumulátorok: rendkívüli termelékenység, állandó teljesítmény, kisebb tömeg, kevesebb töltési idő, gyors töltési lehetőség
- Beépített töltő
- 27 kg kefenyomás a kiváló súrolási hatékonyság érdekében

Az új Nilfisk SC 350 egy forradalmian új gondolkodásmódot jelent a kis méretű padlósúrolók közt. Az akkumulátoros üzemelésű gép, forgó kefefej rendszerrel szerelt, ami egybe lett integrálva a magával a felszívó fejjel.



MŰSZAKI ÁTTEKINTÉS

	CA 240	CA 330	SC350					
CIKKSZÁM	12413100	12413200	9087300020 9087301020					
MAX SEBESSÉG (KM/H)	-	-	4					
FESZÜLTÉS (V)	230-240	230-240	12					
NÉVLEGES TELJESÍTMÉNY (W)	550	750	450					
ZAJSZINT 1.5 M TÁVOLSÁGBÓL (DB(A)ISO 3744)	68	68	64					
ELMÉLETI/TÉNYLEGES HATÉKONYSÁG (M ² /H)	960/480	13060/680	1480/890					
SÚROLÓ SZÉLESSÉG (MM)	240	340	370					
TISZTA/PISZKOSVÍZ-TARTÁLY (L)	1.2/1.2	1.7/1.7	11/11					
KEFE/PAD ÁTMÉRŐJE (MM)	-	-	370					
KEFE NYOMÁS (KG)	20	23,5	27					
KEFE FORDULATSZÁMA (RPM)	650	650	140					
MÉRETEK H X SZ X M (CM)	38x34x21	38x44x21	73x43.5x47					
ÜZEMI TÖMEG (KG)	20	23.5	72					



CA/BA 410

A padlótisztítás intelligens módja

- Néhány akkumulátoros változat teljes felszereltséggel és üzemkész állapotban kapható
- Könnyen használható, könnyű karbantartani, valamint kitűnő takarítási minőség érhető el vele, minimális ráfordítással
- A beépített horog megvédi a keféket a szállításkori lehetséges károktól
- A speciális kerekek megvédik a keféket a leállításkor és könnyű szállítást biztosítanak
- Kivehető piszkosvíz-tartály, mely elősegíti a könnyű tisztántartást, és teljes hozzáférést az akkumulátorhoz és a fő részekhez

A BA/CA 410 a padlótisztítók legújabb képviselője. Helytakarékos, de mivel 43 cm-es súrolófelülete van, rendelkezik minden olyan tulajdonsággal, melyek a nála nagyobb padlótisztítókat jellemzik. Minden padozattípussal megbirkózik, és a bevonatolás feladatát is képes ellátni.

BA/CA 451/531

Csendes, kompakt és könnyű irányítani

- Ecoflex rendszer: komplett fogyasztás ellenőrzés, kompromisszumok nélküli tisztítási teljesítmény
- Ecoflex rendszer: vegyszer készlet az automatikus és pontos tisztítószer keveréshez. Opcióként választható
- Alacsony zajszint biztosítja a napközbeni takarítást, még a zajérzékeny területeken is
- Szennyvíztartály megdönthető, ezáltal könnyű hozzáférést biztosít a belső alkatrészekhez és az akkumulátor karbantartásához
- Az ECO Solution aktiváláskor a vízfogyasztás 50%-kal csökken
- Állítható kefenyomás, 45-53 cm-es cserélhető fejek, alkalmazkodva a takarítási feladathoz

A gyalogkíséretű sorozat megőrizte az előző generáció legjobb tulajdonságait, de több kényelmet és nagyobb teljesítményt nyújt, fejlettebb kivitelezésben.



MŰSZAKI ÁTTEKINTÉS

	CA 410	BA 410	CA 451	BA 451	BA 451 D	CA 531	BA 531	BA 531 D
CIKKSZÁM	908 7054 020	908 7052 020	908 7144 020	908 7140 020	908 7141 020	908 7145 020	908 7142 020	908 7143 020
MAX SEBESSÉG (KM/H)	-	-	-	-	4,5	-	-	4,5
FESZÜLTÉG (V)	230	24	230	24	24	230	24	24
NÉVLEGES TELJESÍTMÉNY (W)	1650	820	1650	810	1010	1650	810	1010
ZAJSZINT 1.5 M TÁVOLSÁGBÓL (DB(A)ISO 3744)	67	67	67,3	65,8	65,8	67,3	65,8	65,8
ELMÉLETI/TÉNYLEGES HATÉKONYSÁG (M ² /H)	1720/860	1720/1035	1800/900	1800/1080	2025/1215	2120/1060	2120/1270	2385/1435
SÚROLÓ SZÉLESSÉG (MM)	430	430	450	450	450	530	530	530
TISZTA/PISZKOSVÍZ-TARTÁLY (L)	23/21	23/21	40/40	40/40	40/40	40/40	40/40	40/40
KEFE/PAD ÁTMÉRŐJE (MM)	430/432	430/432	1/460	1/460	1/460	1/530	1/530	1/530
KEFE NYOMÁS (KG)	28	23	29	19	19/26	30	21	21/28
KEFE FORDULATSZÁMA (RPM)	150	135	150	135	135	150	135	135
MÉRETEK H X SZ X M (CM)	100x57x73-84	100x57x73-84	115x51x105	119x51x105	119x51x105	118x54x105	122x54x105	122x54x105
ÜZEMI TÖMEG (KG)	88	128	176	220	237	177	221	238

PADLÓTISZTÍTÓK



BA/CA 551/611

Ötletes tervezés a költségcsökkentés érdekében

- Ecoflex rendszer: komplett fogyasztás ellenőrzés, kompromisszumok nélküli tisztítási teljesítmény
- Ecoflex rendszer: vegyszer készlet az automatikus és pontos tisztítószer keveréshez. Opcióként választható
- A kivételesen alacsony zajszint biztosítja a napközbeni takarítást, még a zajérzékeny területeken is
- Cserélhető kefefej 3 különböző méretben: 53 és 61 cm -es tárcsa, vagy 51 cm -es hengerkefe
- Az ECO rendszer lényeges megtakarítást jelent a víz- és tisztítószer fogyasztásban

Ez a gyalogkíséretű padlótisztító széria minden tekintetben többet nyújt, ami felületek hatékony takarításánál fontos lehet: megnövelt teljesítmény, hosszabb működési idő, ergonomikusabb formák, nagyobb megbízhatóság, több lehetőség és nagyobb költséghatékonyság.



A szennyvíztartály megdönthető a könnyű tisztítás és jobb akkumulátor-hozzáférés érdekében; Ecoflex-ECO rendszerrel.



MŰSZAKI ÁTTEKINTÉS

	CA 551	BA 551	BA 551 D	BA 551 CD	BA 611 D			
CIKKSZÁM	908 7150 020	908 7146 020	908 7147 020 908 7157 020	908 7148 020 908 7158 020	908 7149 020 908 7159 020			
MAX SEBESSÉG (KM/H)	-	-	5.6	5.6	5.6			
FESZÜLTSG (V)	230	24	24	24	24			
NÉVLEGES TELJESÍTMÉNY (W)	1650	810	1010	1330	1230			
ZAJSZINT 1.5 M TÁVOLSÁGBÓL (DB(A))ISO 3744)	67.3	65.8	65.8	65.8	65.8			
ELMÉLETI/TÉNYLEGES HATÉKONYSÁG (M ² /H)	2120/1060	2120/1275	2970/1785	2860/1720	2860/1720			
SÚROLÓ SZÉLESSÉG (MM)	530	530	530	510	610			
TISZTA/PISZKOSVÍZ-TARTÁLY (L)	55/55	55/55	55/55	55/55	55/55			
KEFE/PAD ÁTMÉRŐJE (MM)	1/530	1/530	1/530	2xCYL	2/305			
KEFE NYOMÁS (KG)	30	21	21/28	26	21/28			
KEFE FORDULATSZÁMA (RPM)	150	135	135	570	230			
MÉRETEK H X SZ X M (CM)	130x54x109	132x54x109	132x54x109	125x57x109	131x65x109			
ÜZEMI TÖMEG (KG)	186	237	254	257	255			



BA 651/751/851

Új generáció a padlótisztítóknál

- Nagy hatékonyság: a maximális súrolási szélesség, sebesség, valamint a nagy tiszta és piszkos víz tartály teszi ezt a gépet ideálissá a nagy területek tisztítására
- Rendkívül alacsony zajszint, csak 58 dB(A) kiváló megoldás a napközbeni takarításra
- Erős szerkezet, a világszínvonalú kivitel és a jobb anyagok nagyobb megbízhatóságot és hosszabb élettartamot biztosít
- EDS, Eco Dosage System – EDS -rendszerrel is kapható, ami a víz -és tisztítószer költségeket csökkenti, illetve optimalizálja a tisztító eljárást

Sokoldalúbb, akár 30 %-kal nagyobb termelékenység, „jobb-mint-valaha” megbízhatóság, rendkívül csendes üzemelés, a legújabb ergonomiával. A Nilfisk BA 651/751/851-es sorozat a padlósúrolók új generációjához tartozik, különösen nagy figyelmet fordítva az ergonomiára és a megbízhatóságra.



SC800

SC 800 gyalogkíséretű padlótisztító erős szennyeződések takarítására

- Erős kefe és felszívómotor, nagy kefenyomással (77 kg-ig), kiemelkedő tisztító és szárító teljesítmény: a legjobb válasz az erős szennyeződésű ipari feladatra
- Környezettudatos: fogyasztás - ellenőrzés: Ecoflex rendszer, alacsony zajszint (mindössze 61dB(A))
- Nagy, 95 l -es tiszta és piszkos víz tartály extra kapacitást ad a hosszú munkaidőre
- A súrolófej levehető tetővel védett, ami megelőzi a falak és ajtók károsodását, amíg a karbantartásra könnyű hozzáférést biztosít.
- Remek ipari forma kompakt méretben. Nem kell kompromisszumot kötni az ergonomikus szintben és a manőverezhetőségben

Az SC 800 padlótisztítót maximális teljesítményre, könnyű kezelhetőségre, alacsony karbantartásra, szuper tisztítási eredményekre tervezték, mely egy környezetbarát megoldás is egyben.



MŰSZAKI ÁTTEKINTÉS

	BA 651	BA 751	BA 751 C	BA 851	SC800 71	SC800 86	SC800 71C
CIKKSZÁM	9087240020	9087243020	9087246020	9087247020	56112034	56112035	56112036
MAX SEBESSÉG (KM/H)	5.6	5.6	5.6	5.6	5.8	5.8	5.8
FESZÜLTSG (V)	24	24	24	24	24	24	24
NÉVLEGES TELJESÍTMÉNY (W)	1420	1420	1820	1420	1890	1890	1910
ZAJSZINT 1.5 M TÁVOLSÁGBÓL (DB(A))ISO 3744)	58	58	58	58	61	61	61
ELMÉLETI/TÉNYLEGES HATÉKONYSÁG (M ² /H)	3700/2200	3980/2390	3980/2390	4820/2895	4120/2470	4990/2990	4120/2470
SÚROLÓ SZÉLESSÉG (MM)	660	710	710	860	710	860	710
TISZTA/PISZKOSVÍZ-TARTÁLY (L)	85/85	85/85	85/85	85/85	95/95	95/95	95/95
KEFE/PAD ÁTMÉRŐJE (MM)	2x330/330	2x355/355	2x690	2x430/432	36/77	36/77	36
KEFE NYOMÁS (KG)	32/52	32/52	35	32/52	270	270	840
KEFE FORDULATSZÁMA (RPM)	220	220	613	220	270	840	270
MÉRETEK H X SZ X M (CM)	150x60x105	150x60x105	147x60x105	157x60x105	148x78x113	152x88x113	148x78x113
ÜZEMI TÖMEG (KG)	470	470	470	470	487	488	492

PADLÓTISZTÍTÓK

ecoflex™



Demo video

Mobile scan

BR 652/752/752C

Forradalmian új kefefej-rendszer, nagyszerű teljesítmény

- Új mozgó kefefej koncepció; maximális kényelem és teljesítmény, minimális erőfeszítés és karbantartás
- Új felszívó gumi koncepció; egy stabil és megbízható gumiél a legjobb feltakarítási eredmény érdekében
- Ecoflex™ rendszer minimalizálja a környezetszennyezést anélkül, hogy a teljesítményben kompromisszumot kéne kötnie
- Új, ergonomikus kormánykerék koncepció, minden munkafunkcióval teljesen integrálva

A Nilfisk-Advance minden új BR 652/752 vezetőüléssel padlótisztító automatájára többet jelent, mint a legújabb modellt.

ecoflex™



BR 755/755C/855

Jobb ergonómia és tisztítóhatás, nagyobb megbízhatóság

- A rugalmas szoftveres menü személyre szabott gépet biztosít, hogy alkalmazkodni tudjunk a különböző alkalmazásokhoz
- Vízálló érintőgombos vezérlőpanel egyszerűsíti a használatot a jobb eredmény elérése érdekében
- Felhasználóbarát, egyszerű használat és rendkívüli termelékenység jellemzi
- Jól manőverezhető, így a szűk helyeken történő takarítás is lehetségessé válik
- Állítható kefenyomás a szennyeződés mértékétől függetlenül kiváló teljesítményt nyújt
- Új felszívó fej koncepció szabadalmaztatott felszívó éllel, hogy kitűnő legyen a száradás minősége

A BR 755/755C/855 padlótisztítók új generációja, fókuszban a minőség, az ergonómia és a megbízhatóság.



MŰSZAKI ÁTTEKINTÉS

	BR 652	BR 752	BR 752C	BR755	BR855	BR755C		
CIKKSZÁM	9087260020 9087261020	9087262020 9087263020	9087264020 9087265020	56601014	56601015	56601016		
MAX SEBESSÉG (KM/H)	6	6	6	6.3	6.3	6.3		
FESZÜLTÉS (V)	24	24	24	24V	24V	24V		
NÉVLEGES TELJESÍTMÉNY (W)	1500	1500	1900	2040	2160	1920		
ZAJSZINT 1.5 M TÁVOLSÁGBÓL (DB(A)ISO 3744)	60	60	60	63.7	63.7	63.7		
ELMÉLETI/TÉNYLEGES HATÉKONYSÁG (M ² /H)	3960/2770	4260/2980	4260/2980	4500/3150	5400/3800	4500/3150		
SÚROLÓ SZÉLESSÉG (MM)	660	710	710	710	860	710		
TISZTA/PISZKOSVÍZ-TARTÁLY (L)	80/80	80/80	80/80	106/106	106/106	106/106		
KEFE/PAD ÁTMÉRŐJE (MM)	2x330	2x355	2 cyl.	2x355	2x430	-		
KEFE NYOMÁS (KG)	30/48	32/50	35	40/65/96	40/65/96	27/36/45		
KEFE FORDULATSZÁMA (RPM)	230	230	720	250	250	900		
MÉRETEK H X SZ X M (CM)	136x67x120	136x75x120	136x81x120	152x77x131	152x92x131	152x80x131		
ÜZEMI TÖMEG (KG)	446	448	451	658	660	662		

ecoflex™



BR 850S/1050S

Egyedülálló hozzáadott értékek az ipari tisztításban

- Elemekből álló kefefej rendszer. Különböző kefefejek számos különböző kefével, hogy termelékenyen takaríthassunk a különböző körülmények közt is
- Kiváló hajtás köszönhetően a nagy tapadású nyomot nem hagyó nagy kopásállóságú poliuretán első és hátsó kerekeknek
- Gyors padlószáradás köszönhetően az új, innovatív felszívó fej koncepciónak, ami megbízhatóan és egyszerűen működik
- A tisztítóképesség termelékeny és költséghatékony tisztítást biztosít nagy területeken
- Az új piszkos víztartály beömlő nyílás következtében a tartály tisztább és sokkal hatékonyabb

A Nilfisk BR 850S és BR 1050S sorozatú padlótisztítók régóta nevezetesek és elismertek voltak a megbízhatóságukról és a munkateljesítményükről. A legutolsó korszerűsítéseknek köszönhetően ez a remek sorozat még jobb lett.



Mobile scan

Demo video
BR 850S

A Nilfisk-Advance olyan mosórendszereket kínál, melyek alkalmazkodnak a padló típusához és a takarítandó koszhoz.

C verzió: Hengerkefe az egyenetlen és csúszásmentes felületekhez, vagy a súrolás és söprés egyszeri elvégzéséhez.

D verzió: Tárcsakefe vagy tisztítókorong az intenzív padlófelfmosáshoz, ahol kevés darabos szennyeződés fordul elő.



C verzió (hengerkefés)

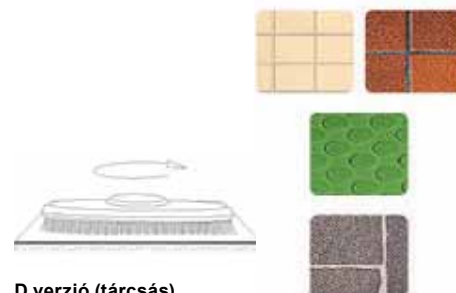
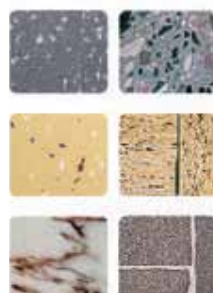

D verzió (tárcsás)



MŰSZAKI ÁTTEKINTÉS

	BR850S	BR850SC	BR1050S	BR1050SC	BR850S Ecoflex	BR850SC Ecoflex	BR1050S Ecoflex	BR1050SC Ecoflex
CIKKSZÁM	56390916	56390919	56390921	56390923	56381009	56381011	56381012	56381013
MAX SEBESSÉG (KM/H)	6.7	6.7	6.7	6.7	6.7	6.7	6.7	6.7
FESZÜLTSG (V)	36	36	36	36	36	36	36	36
NÉVLEGES TELJESÍTMÉNY (W)	2820	2810	3040	2810	2820	2810	3040	2810
ZAJSZINT 1.5 M TÁVOLSÁGBÓL (DB(A)ISO 3744)	5500/3800	5500/3800	6500/4600	6500/4600	5500/3800	5500/3800	6500/4600	6500/4600
ELMÉLETI/TÉNYLEGES HATÉKONYSÁG (M ² /H)	68	68	68	68	68	68	68	68
SÚROLÓ SZÉLESSÉG (MM)	810	810	970	970	810	810	970	970
TISZTA/PISZKOSVÍZ-TARTÁLY (L)	157/157	157/157	157/157	157/157	157/157	157/157	157/157	157/157
KEFE/PAD ÁTMÉRŐJE (MM)	2x405	2x800	3x330	2x970	2x405	2x800	3x330	2x970
KEFE NYOMÁS (KG)	32/69/113	24/42/70	32/69/113	24/42/70	32/69/113	24/42/70	32/69/113	24/42/70
KEFE FORDULATSZÁMA (RPM)	250	900	250	900	250	900	250	900
MÉRETEK H X SZ X M (CM)	155x88x135	155x91x135	155x104x135	155x106x135	155x88x135	155x91x135	155x104x135	155x106x135
ÜZEMI TÖMEG (KG)	705	709	720	724	705	709	720	724

PADLÓTISZTÍTÓK

ecoflex™



BR 1100S/1300S

Jobb tervezés – nagyobb teljesítmény

- Magas teljesítmény: 1.000-1.300 mm súrolófelület, 265 literes kapacitás és gyors munkasebesség
- ECO rendszer a víz - és tisztítószer megtakarításért
- Dönthető kormánykerék és OneTouch™ vezérlőpanel, mely ergonomikus és könnyű használni
- Hajtás-vezérlés a munkaállapothoz igazodó hajtás beállításához, kettős tárcsafékek és tökéletes felszívás

A Nilfisk BR 1100S/1300S padlótisztító rendelkezik a legtöbb súroló opcióval az ilyen típusú gépek közül. Tisztítási igényeihez alkalmazkodva, tárcsa- vagy hengerkefés súrolófejek 1.000 vagy 1.300 mm szélességben érhetők el.



- Ajánlott ipari padlófelületek tisztítására, valamint minden olyan tisztítási feladat elvégzésére, ahol nagy méretű tereket kell tisztítani
- Számos kiegészítő rendelhető, úgymint padló- és szennyeződés típusokhoz választható kefék, kettős felszívó készlet, világítás, stb.
- Öndiagnosztikai rendszer. Üzemzavar esetén ez az öndiagnosztikai rendszer megállapítja a hiba típusát. Egyszóval, ha szervizre van szükség, akkor a szervizes azonnal tudja, hogy hol a hiba, így a hibaelhárítást rövid idő alatt elvégezheti



MŰSZAKI ÁTTEKINTÉS

	BR 1100S	BR 1100 SC	BR 1300 S	BR 1300 SC				
CIKKSZÁM	56413006	56413007	56413010	56413011				
MAX SEBESSÉG (KM/H)	9	9	9	9				
FESZÜLTÉS (V)	36	36	36	36				
NÉVLEGES TELJESÍTMÉNY (W)	4100	4400	5220	4400				
ZAJSZINT 1.5 M TÁVOLSÁGBÓL (DB(A)ISO 3744)	72	72	72	72				
ELMÉLETI/TÉNYLEGES HATÉKONYSÁG (M ² /H)	9000/6300	9000/6300	11700/8190	11700/8190				
SÚROLÓ SZÉLESSÉG (MM)	1000	1000	1300	1300				
TISZTA/PISZKOSVÍZ-TARTÁLY (L)	265/265	265/265	265/265	265/265				
KEFE/PAD ÁTMÉRŐJE (MM)	2x505	2 cyl.	3x432	2 cyl.				
KEFE NYOMÁS (KG)	43/90/145	38/54/90	43/90/145	38/54/90				
KEFE FORDULATSZÁMA (RPM)	240	630	225	630				
MÉRETEK H X SZ X M (CM)	187x113x148	187x116x148	187x131x148	187x137x148				
ÜZEMI TÖMEG (KG)	1380	1430	1430	1470				

BÍRJA MŰKÖDÉSRE A NILFISK-JÉT



Gépeink működését akkumulátorok széles választéka támogatja, amelyeket a minőségük, tartósságuk, megbízható üzemelésük és minimum karbantartásuk alapján válogatunk. Az akkumulátor fő ismérve a villamos teljesítmény, amely mértékegység: A/h.

Az akkumulátorok villamos teljesítményét az európai előírásoknak megfelelően 5 órás kisütéssel számoljuk. A Nilfisk-Advance ajánlja, hogy az általunk javasolt akkumulátorokat használják gépeinkbe, mert csak így tudjuk biztosítani, hogy az Ön gépe a lehető legjobb szolgáltatást nyújtsa.

AKKUMULÁTOR TÍPUSOK:

SAVAS/ NEDVES AKKUMULÁTOROK

A nedves akkumulátorok ólom szulfát akkumulátorok, lapos lemezes vagy csöves konstrukciójúak, amit kénsav oldatba mártanak, ami egy kémiai reakciót indít meg a lemezek vagy csövek között, és létrejön a kívánt feszültség és teljesítmény érték.

Az élettartamot ciklusokban mérjük. Egy ciklus egy teljes lemerítés/feltöltés sorozata. Egy ilyen akkumulátor élettartama 800 és 1500 ciklus között mozog.

Félvezető akkumulátorok is léteznek, ezek nedves/savas akkumulátorok, egy teljesen más eljárással készülnek, ezért rövidebb az élettartamuk nagyjából 300-500 ciklus.

A nedves / savas akkumulátorok a feltöltésük során gázt bocsátanak ki, ezért van szükség az időnkénti desztillált vízzel való feltöltésre, emiatt van szükség külön, jól szellőző helyiségre ezen savas akkumulátorok töltésekor.

ZSELÉS/ GONDOZÁSMENTES AKKUMULÁTOROK

Ezek az akkumulátorok zártak, szelepvezéreltek és ugyanazzal a mérettel rendelkeznek, mint a savas társaik, azzal a különbséggel, hogy egységként kisebb teljesítményt hordoznak.

A gondozásmentes akkumulátorokat csak 70 %-ig szabad lemeríteni, ellentétben a savas akkumulátorokkal, amit 80 %-ig. Ezért fontos, hogy tisztában legyünk a szükségletekkel, amennyiben gondozásmentes akkumulátort szeretnénk választani.

A zselés akkumulátoroknak van néhány előnye a savas akkumulátorokkal szemben:

- Nincs szükség vízfeltöltésre
- Alacsonyabb energiaigény a töltés alatt
- Nincs veszélye a sav kifolyásának sem a gépben, sem a töltőhelyiségre
- Nincs kipárolgás, ezért nincs szükség külön töltőhelyiségre sem.

A gondozásmentes akkumulátorok 35-50 %-kal drágábbak, mint savas társaik.

AZ AKKUMULÁTOR ÉLETTARTAMA

Az élettartamot töltés-lemerítés sorozataiban mérjük - egy feltöltés-lemerítés egy ciklus. Fontos tudnunk, hogy az élettartam nagyban rövidül, ha nem töltjük fel teljesen az akkumulátort használat után, ill. ha üzembe helyezzük a gépet mielőtt az teljesen feltöltött volna. Ez károsíthatja is az akkumulátort. A ciklusszám egy fontos adat, hiszen ebből derül ki az akkumulátor élettartama, minél több ciklussal rendelkezik, annál hosszabb ideig működik az akkumulátor. A piacon kapható általános akkumulátorok feltölthetősége 600-800 ciklus. A Nilfisk gépekhez olyan akkumulátorokat ajánlunk, amelyek meglehetősen túllépik az átlagos ciklusszámot.





NÉHA TÖBB KELL A VÍZNÉL. ILYENKOR AZ ECOFLEXRE VAN SZÜKSÉG.

Tisztítás vegyszerekkel vagy környezetbarátság csupán vízzel? Mi azt mondjuk, mindkettő lehetséges. A Nilfisk-Advance előre gondolkozott: tökélyre fejlesztette a fenntarthatóság és a hatékonyság művészetét.

Eredmény: A zöld gondolkodás a kiváló és munkára szabható Ecoflex rendszerben találkozik a takarítással – a legötletesebb megoldás a takarításban.

ECOFLEX – HAGYJA, HOGY A VÍZ VÉGEZZE A MUNKÁT

Az Ecoflex magas tisztítási teljesítményt biztosít kevesebb erőforrás felhasználásával.

Az Ecoflex felkínálja azt a lehetőséget, hogy mindössze vízzel vagy minimális tisztítószerrel takarítsunk. Az Ecoflex-szel a zöld gondolkodás találkozik a tisztasággal.

TAKARÍTSON MEG PÉNZT ÉS ERŐFORRÁST

Az Ecoflex-szel a zöld takarítás hatékony és környezetbarát. A nagyobb rugalmasságnak köszönhetően Ön időt takarít meg, kevesebb gépet kell használnia és csökkenteni fogja a tisztítószer és víz felhasználást. Napjaink növekvő elvárása, a költséghatékonyság ezáltal elérhető. Ez által többet tehet kevesebb ráfordítással.

TISZTA RUGALMASSÁG

Különböző helyszínek, különböző tisztítást igényelnek. A megfelelő kefényomás, vízmennyiség és tisztítószer mennyiség arányának alkalmazáshoz, az Ecoflex rendszer a professzionális és zöld megoldás az Ön számára, legyen az bármilyen tisztítási feladat. Az Ecoflex rendszerrel fáradtság nélkül lehet különböző tisztítási intenzitásokhoz alkalmazkodni, egy egyszerű lépésben.

ecoflex™



Mobile scan

Ecoflex video

Ez a különleges Ecoflex-rendszer sok lehetőséget ad a kezelő számára, hogy kiválassza a gépen a megfelelő technológiát, annak érdekében, hogy a padozat tiszta legyen.

Amennyiben a szennyezettebb padozatfelülethez érünk a kezelő a „burst of power” gomb megnyomásával különleges tisztítást végezhet, és utána egyszerűen visszatérhet az eredeti beállításokhoz, a minimális tisztítószer és vízfelhasználáshoz, valamint kefenyomáshoz. A zöld gondolkodás találkozik a tisztítással.

Egy varázslatos érintés – csak meg kell érinteni és munkára kész.



Zöld

Minimális víz. Az alacsony vízfelhasználás tisztítószer nélkül ideális a napi tisztításhoz.

Rugalmasság

Egy gombnyomás és megnövekedik a teljesítmény. Elegendő tisztítószer jut a piszkosabb felületre. Öt különböző adagolási szint választható.









Egy perc különleges erőkefésítés

A kefenyomás: 60 másodpercen keresztül erősebb kefenyomást állít elő a gép, a különlegesen piszkos területek megfelelő takarításának érdekében.

További információk az Ecoflex-ről a www.nilfisk.hu honlapon

ECO PAD-EK– ZÖLD TISZTÍTÁS

Az Eco pad-ekkel környezetbarát megoldást kínálunk, hogy mechanikailag növelje és megtartsa padozata fényességét. Az Eco pad-ek 8 különböző formában kaphatóak a leggyakrabban előforduló padlótípusokhoz, mint mozaikpadló, természetes kővel lerakott felület, beton, PVC és epoxi. Az Eco pad 100%-ban újrahasznosított szintetikus poliészter műszálból készül, a poliészter elsődleges anyagforrása az újrahasznosított műanyag palackok.

	<p>KÉK – TISZTÍTÓ PAD A kék tisztító pad félig nyitott szerkezetű, nem szőtt poliészter szálakból áll. Kimondottan közepes erősségű nedves súrolásra, és erős permetező tisztításra tervezve. Természetes tisztítóoldattal használjuk, hogy eltávolítsuk a régi, elszennyeződött felső réteget. Ezt a terméket használhatjuk elszennyeződött keményfelületek súrolására, mint beton, ha a megfelelő tisztítószeret alkalmazzuk. Agresszívan távolítja el nehéz a szennyeződések és kopásnyomokat. Ideálisan 350 1/min fordulatig terjedő géppel használható.</p>
	<p>BARNA – BEVONAT ELTÁVOLÍTÓ A barna pad félig nyitott szerkezetű, nem szőtt poliészter szálakból áll. Közepes erősségű bevonat eltávolításhoz lett kialakítva. Használjuk vízbázisú bevonat eltávolító szerrel, hogy felszedhessük az elhasználdott felső réteget vagy pecsétet. Ideálisan használható hagyományos elektromos padlótisztítókkal, vagy automata súrolókkal 350 1/ min fordulatig.</p>
	<p>E-GREEN – SÚROLÓ PAD Az E-Green pad félig nyitott szerkezetű, nem szőtt poliészter szálakból áll, mélytisztításhoz lett tervezve. Keménypadlók tisztítószeres súrolására használható. Ez a pad az erősen szennyezett felületekről könnyedén távolítja el a szennyeződést és kopásnyomokat. Ideálisan használható hagyományos elektromos padlótisztítókkal, vagy automata súrolókkal 350 1/ min fordulatig.</p>
	<p>E-BLACK – BEVONAT ELTÁVOLÍTÓ Az E-black pad félig nyitott szerkezetű, nem szőtt poliészter szálakból épül fel. Olyan ügyfeleknek lett kialakítva, akik sűrű, vastag pad-et igényelnek. Használjuk vízbázisú bevonat eltávolító szerrel, hogy felszedhessük az elhasználdott felső réteget vagy pecsétet. Ideálisan használható hagyományos elektromos padlótisztítókkal, vagy automata súrolókkal 350 1/ min fordulatig.</p>
	<p>BARNÁSSÁRGA – FÉNYESÍTŐ PAD Ez a szín a padló karbantartására használt pad típus, leginkább könnyű alkalmazásokhoz. Csak kisebb nyomokat és piszkot képes eltávolítani, miközben magas fényt ad a felületnek. Hagyományos elektromos padlótisztítóval, rezgő kefejjel vagy automata súrológéppel is használhatjuk. Ideálisan 800 1/min fordulatig használható.</p>
	<p>PIROS PAD A piros pad-et könnyű feladatokhoz és fényesítéshez használjuk. Eltávolítja a kisebb piszkot és nyomokat, mialatt fényt ad a padlónak. Hagyományos elektromos padlótisztítóval, rezgő kefejjel vagy automata súrológéppel is használhatjuk. Ideálisan 800 1/min fordulatig használható.</p>
	<p>FOLTTISZTÍTÓ- ULTRA MAGAS SEBESSÉGŰ POLÍROZÓ PAD A bevonat eltávolítás utáni felület karbantartáshoz gyártott ultra magas sebességű polírozó pad nem szőtt poliészter szálakból épül fel. A gyártásnak megfelelően ezt a pad-et padozatok fényességének beállítására, mint polírozó / fényesítő pad-et használjuk. Ennek a pad-nek a speciális kialakítása lehetővé teszi, hogy hatékonyan használjuk fekete nyomok eltávolítására és visszaállítsuk a csillogást egy munkamenetben. Ideálisan 3000 1/min. fordulatig használható.</p>
	<p>FEHÉR – SZUPER POLÍROZÓ PAD A fehér padlóápoló és polírozó pad nem szőtt, sűrű poliészter szálakból épül fel, amit tartós enyves ragasztó anyag köt össze. Ezt a pad-et tiszta felületek száraz, vagy finom vízpermettel történő polírozására tervezték, hogy az eljárás után magas fényű padló képét mutassa az újonnan befejezett padlón. Hagyományos elektromos padlótisztítóval, rezgő kefejjel vagy automata súrológéppel is használhatjuk. Ideálisan 1000 1/min fordulatig használható.</p>



TERMÉKVÁLASZTÓ, GYORS ÁTTEKINTÉS

AZ IGÉNYEKET MEGOLDÁSSAL KOMBINÁLTUK

A kombinált gépeket egyszerű használatra és olyan erős tisztítási feladatokra terveztük, amelyek pl. feldolgozó üzemekben, gyártó egységekben, raktárakban, reptereken, parkolóházakban, bevásárlóközpontokban stb. fordulnak elő. Dizájn és működés tekintetében széles választékot kínálunk az Ön igényeinek és pénztárcájának megfelelően. A megbízhatóságot kompakt és rugalmas megoldásokkal egyesítettük minden kombinált gépünkben. Az alábbi termékínálatból megtalálja az Ön számára legmegfelelőbbet:

AJÁNLOTT ALKALMAZÁSOK ÉS IPARÁGAK

Kombinált gépmmodell

	CS7000	CR 1500	ER 1300/1600
			
RAKTÁRAK ÉS LOGISZTIKAI KÖZPONTOK	•	•	•
GYÁRTÁS	•	•	•
PARKOLÓK, GARÁZSOK	•	•	•
ÉTEL ÉS ITAL RAKTÁRAK ÉS DISZTRIBÚCIÓS KÖZPONTOK	•	•	•
SZÁLLÍTMÁNYOZÁSI INTÉZMÉNYEK	•	•	•
VIDÁMPARKOK ÉS STADIONOK	•	•	•
BUSZTERMINÁLOK	•	•	•
REPÜLŐGÉP HANGÁROK	•	•	•

FŐBB JELLEMZŐK / ELŐNYÖK

Kombinált gépmmodell

	CS7000	CR 1500	ER 1300/1600
AUTOMATA KEFELEKAPCSOLÁS	•	•	•
AUTOMATA VÍZTARTÁLY	•	•	•
ÁLLÍTHATÓ KORMÁNY ÉS ÜLÉS	•	•	•
PANELSZŰRŐ SZŰRŐRÁZÓVAL	•	•	
DIREKT SEPRÉSI MÓDSZER		•	
DÖNTHETŐ PISZKOSVÍZ TARTÁLY	•		•
DÖNTHETŐ HIDRAULIKA HŰTŐ			•
VILÁGÍTÁS	•		•
TÁNYÉRKEFE FEJ	•	•	
HENGERKEFE FEJ	•		•
SZERVO KORMÁNYZÁS	•	•	•
HÁTRAMENETBEN AUTOMATA	•	•	•
BAL OLDALI KEFE	•		•
JOBB OLDALI SÚROLÓEGYSÉG	•		•
FOKOZATMENTES MAGASÜRÍTÉS		•	
VÍZPERMET PORMEGKÖTŐ			•
ROZSDAMENTES ACÉL SZŰRŐTARTÓ	•		•
HIBRID MOTOR	•		
ECOFLEX ELŐKÉSZÍTETT	•		

KOMBINÁLT BERENDEZÉSEK

EGY GÉP – TÖBB FELADAT

Ha a tisztítási feladat erős vagy többretű, akkor Önnek egy megbízható és erős minőségi megoldásra van szüksége. A Nilfisk innovatív és működés szempontjából több retű kombinált gépet kínál olyan jellemzőkkel, mint pormentes seprés, egyszerű használat és egyszerű szervizelhetőség és karbantartás.



TÖKÉLETESEN FELELJEN MEG A FELMERÜLŐ FELADATNAK

A gépeink pormentesen seprik fel a szemetet, permetezik a tisztítószert, súrolják és szárítják a felületet egy ütemben. Képesek akár 6.200 m² / óra teljesítményre is. Beltérre alkalmazhatunk akkumulátoros és LPG hajtású gépet. Erősebb kihívásokra a meghajtás lehet benzinmotoros vagy dízel is.



ERŐTELJES TISZTÍTÁS

A gépek mindegyike egyszerű használatra, valamint egyszerű szervizelhetőségre és karbantartásra lett tervezve. Szinte mindegyik rendelkezik a teljesen pormentes seprés és a magas üritéses rendszer előnyével, a szemet egyszerű kezelhetősége érdekében. A gépek kíméletlen körülmények közti, kihívásokkal teli tisztítási feladatokra lettek kifejlesztve.



NAGYOBB MOBILITÁS A JOBB TISZTÍTÁSI TELJESÍTMÉNY ELÉRÉSE ÉRDEKÉBEN

Az olyan nagy területek, mint az élelmiszeripari feldolgozó üzemek, gyártó egységek, raktárak, repterek, kiállítói központok és parkolóházak nyilvánvaló gépei a Nilfisk-Advance kombinált gépek.

További információk a kombinált gépekről a www.nilfisk.hu honlapon.



CS7000



Az első hibrid és ePower (elektromos) hajtású kombinált gép

- **EGYEDÜLÁLLÓ:** Az első hibrid kombinált gép. Fele annyi fogyasztás, üzemanyag költség és káros anyag kibocsátás. Hosszabb üzemidő az akkumulátoros verziónál.
- **INNOVATÍV:** Behúzható oldalra helyezett kefefej és különálló felszívó fej. Új generációs szűrő rendszer, változtatható szűrőrázó mechanizmus. DustGuard™
- **EGYSZERŰ HASZNÁLHATÓSÁG ÉS SZERVIZ:** One Touch™, Max Access™, No Tools™. Sokkal hatékonyabb szerviz, kimagasló a közös vonás a különböző platformok között.
- **ZÖLD:** Hibrid technológia és Ecoflex™
- **ÚJ ÉS EGYEDÜLÁLLÓ OPCIÓS KIEGÉSZÍTŐ KÍNÁLAT:** Melegvíz 55°C, Magasnyomású mosó 150 bar

A Nilfisk CS7000 újra feltalált egy kifogástalan géposztályt, miközben csökkenti a fenntartási költségek összességét, amibe beletartozik az üzemelés, a munkabér és a karbantartás is. Ezzel egy ütemben hatékonyan duplázza meg az üzemanyag felhasználás gazdaságosságát és a futási idő hatékonyságát. Most a leggazdaságosabb megoldás a legkörnyezetbarátabb.



Az ePower™ akkumulátor kiterjeszti a futási időt 64%-kal

Három modell változat kapható: LPG-Hibrid, Dízel-Hibrid és ePower akkumulátoros. CS7000 páratlan teljesítményt nyújt, mialatt az energiaéhséget, a magas karbantartási költségű hidraulika rendszert hatékony, legkorszerűbb elektromos működtetésű technológiával helyettesíti. Akármelyik modellt választja a CS7000 a fenntartási költségek legalacsonyabb mértékét, és a tisztítási megoldások legmegfelelőbbjét szállítja az osztályába.



A hibrid technológia megduplázza az üzemanyag felhasználás hatékonyságát

A különválasztott seprés és súrolás funkciók egyszerre történő használata során is a darabos szennyeződés száraz marad, és nem keveredik össze a súrolás során keletkező súroló oldattal a szeméttartályban. Ez a kezelő és a tulajdonos számára is növeli a termelékenységet és csökkenti a karbantartást.



MŰSZAKI ÁTTEKINTÉS

	CS7000 LPG HIBRID	CS7000 D HIBRID	CS7000 B				
CIKKSZÁM	56509003	56509004	56509005				
MOTOR ENERGIAFORRÁSA	LPG	GÁZOLAJ	AKKUMULÁTÓR				
MAX SEBESSÉG (KM/H)	5.6	5.6	5.6				
ELMÉLETI/TÉNYLEGES HATÉKONYSÁG (M ³ /H)	10860/7600	10860/7600	10860/7600				
SEPRÉSI SZÉLESSÉG (MM)	1540	1540	1540				
SÚROLÓ SZÉLESSÉG (MM)	1220	1220	1220				
MIN. MEGFORDULÁSI FOLYÓ- SÓSZÉLESSÉG (CM)	246	246	246				
TISZTA/PISZKOSVÍZ-TARTÁLY (L)	284/284	284/284	284/284				
SZEMÉTTARTÁLY TÉRFOGATA (L)	113	113	113				
FŐ SZŰRŐ FELÜLETE (M ²)	9.7	9.7	9.7				
HOSSZÚSÁG X SZÉLESSÉG X MAGASSÁG (CM)	246x122x150	246x122x150	246x122x150				
ÜZEMI TÖMEG (KG)	1977	1927	2455				

KOMBINÁLT BERENDEZÉSEK

CR 1500



Erőteljes, igényes takarítás

- Nagy súrolószélesség (137 cm), 152 cm-es seprési szélesség, 11 km/h munkasebesség, valamint 380 literes víztartályok
- A 454 literes szeméttartály növelt üzemidőt biztosít, a 152 centiméteres ürítési magasság pedig lehetővé teszi, hogy bármely konténerbe üríthessünk
- Az olaj - és zsírfoltok egy menetben eltávolíthatók köszönhetően a 272 kilogrammos kefenyomásnak
- Szervo kormányzás a hátsó keréken jobb manőverezhetőséget nyújt.
- Az állítható kefenyomás kompromisszum nélküli, első osztályú tisztítást eredményez, függetlenül a piszok mértékétől és a padozat állapotától

Ha az igény egy kiváló minőségű, ténylegesen ipari tisztítógép akkor a Nilfisk CR 1500 a helyes válasz.

ER 1300/1600



Felülős kombinált gép, a legszélesebb hengerkefével az osztályában

- OneTouch™ érintőgombos vezérlőpanel, első kerék kormányzás és ClearView™ rálátást biztosító rendszer
- 380 literes tiszta - és piszkos víztartály, 42 literes, vákuum alatt lévő szeméttartály
- Billenthető piszkos víztartály nyitás alapfelszereltségként darabos szennyeződés tárolóval
- MaxAccess™: Jó hozzáférhetőség a gép szervizeléséhez
- DustGuard™ és EDS rendszer maximális géphatékonyság és termelékenység elérésének érdekében
- NoTool™ szerszám nélküli felszívó gumi, oldalgumi, valamint kefecseré és -állítás

Az ER 1300/1600 felülős kombinált gép az innovatív és optimalizált tervezés meghatározása. Ez az első kerék kormányzású gép osztályának a legnagyobb hengerkeféjével rendelkezik. A kefe két, ellentétes irányban forgó hengerkeféket tartalmaz, amely által a seprés és súrolás is egy fázisban elvégezhető.



MŰSZAKI ÁTTEKINTÉS

	CR1500 P	CR1500 LPG	CR1500 D	ER 1300 LPG/P	ER 1300 D	ER 1600 LPG	ER 1600 P	ER 1600 D
CIKKSZÁM	56514850	56514852	56514854	56111025	56111027	56111028	56111029	56111030
MOTOR ENERGIAFORRÁSA	PETROL	LPG	GÁZOLAJ	LPG/PETROL	GÁZOLAJ	LPG	PETROL	GÁZOLAJ
MAX SEBESSÉG (KM/H)	11	11	11	13	13	13	13	13
ELMÉLETI/TÉNYLEGES HATÉKONYSÁG (M ² /H)	15070/10549	15070/10549	15070/10549	15860/11102	15860/11102	19760/13832	19760/13832	19760/13832
SEPRÉSI SZÉLESSÉG (MM)	1520	1520	1520	1570	1570	1520	1520	1520
SÚROLÓ SZÉLESSÉG (MM)	1370	1370	1370	1220	1220	1520	1520	1520
MIN. MEGFORDULÁSI FOLYOSÓSZELESSÉG (CM)	305	305	305	302	302	330	330	330
TISZTA/PISZKOSVÍZ-TARTÁLY (L)	380/380	380/380	380/380	380/380	380/380	380/380	380/380	380/380
SZEMÉTTARTÁLY TÉRFOGATA (L)	454	454	454	42	42	42	42	42
FŐ SZŰRŐ FELÜLETE (M ²)	9.9	9.9	9.9	-	-	-	-	-
HOSSZÚSÁG X SZÉLESSÉG X MAGASSÁG (CM)	272x150x156	272x150x156	272x150x156	254x142x147	254x142x147	254x167x147	254x167x147	254x167x147
ÜZEMI TÖMEG (KG)	2353	2353	2353	1730	1730	1834	1834	1834

KIEGÉSZÍTŐK: PADLÓTISZTÍTÓK



HENGERKEFE

Egyenetlen felületekhez, mint kerámia csúszásmentes padlók (számos modell rendelhető).



KEFE

Egyenetlen felületre, ahol nem kell darabos szennyeződést összeszedni (számos modell rendelhető).

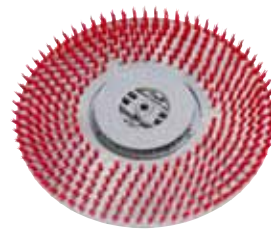

TISZTÍTÓKORONG TARTÓ

Tisztítókorongok felrögzítéséhez.



TISZTÍTÓKORONGOK

Számos tisztítókorong létezik. Fekete és barna: makacs szennyeződésekhez. Zöld és kék: közepes szennyeződésekhez.



FRÖCCSENÉS VÉDŐ KÉSZLET

Ez az alkatrész a keféktől való víz kifröccsenés ellen véd és lehetővé teszi a felszívóél számára a víz összegyűjtését.



SZŰRŐ

Megvédi a motort a portól és a habtól.



SÁRGA VILLOGÓ

Ráúlös padlótisztítóknál alkalmazandó, főleg ipari környezetben, hogy jelezzük a gép jelenlétét.



SZÍVÓMOTOR KÉSZLET

Jobb szívóteljesítményt biztosít a felszívóélnél. Különösen hasznos, ha egy csepp víz sem maradhat a felületen.



KOMFORTÜLÉS KÉSZLET

Nagyobb kényelmet biztosít a kezelő számára.



BEÉPÍTETT FELTÖLTŐCSŐ

Leegyszerűsíti a gép újrafeltöltését.

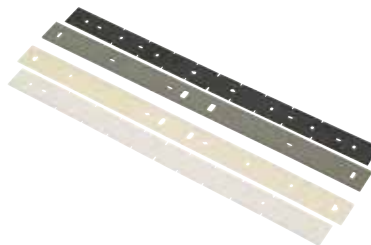

FELSZÍVÓ GUMI

Kapható különböző felhasználási területre, különböző szennyeződésekhez.



KÉZI FELSZÍVÓ KÉSZLET

Lehetőséget nyújt a kezelő számára, hogy egy extra szívóegység beépítésével manuális takarítást végezzen.



KEFEFEJ KÉSZLET

Számos méretben kapható.



KEREKEK

Választhat normál vagy nem nyomot hagyó kerekek közül.



ECOFLEX KÉSZLET

Ecoflex adagoló rendszer biztosítja a tisztítószer feletti teljes ellenőrzést. Csökkenti a túladagolásból származó felületkárosítás veszélyét, rugalmas tisztítószer-választást tesz lehetővé.

KIEGÉSZÍTŐK: KOMBINÁLT BERENDEZÉSEKHEZ



LAPSZŰRŐ

A panelszűrő a por megkötésére szolgál a tartályban, vízálló kivitel.



OLDALKEFE

Az oldalkefe feladata a piszok és a törmelék szegélyektől, fal mellől, raklapoktól való elsöprése és a főkefe elé juttatása.



FŐ SEPRŰ

A főkefe hatékony tisztítást biztosít a darabos szennyeződések felszedésében. (főleg iparban)



SÚROLÓKEFE

Különböző keféket és a tisztítókorongtartót az elérhető legjobb tisztítási minőség érdekében ajánljuk.



KÉZI FELSZÍVÓ KÉSZLET

Lehetőséget nyújt a kezelő számára, hogy egy extra szívóegység beépítésével manuális takarítást végezzen.



VÉDŐKERET

Megóvja a kezelő biztonságát, legfőképp az iparban.



GÉPTISZTÍTÓ KÉSZLET

Könnyebb hozzáférést és egyszerűbb piszkosvíz tartálytisztítást eredményez.



TORONYVÉDŐ LÖKHÁRÍTÓ KÉSZLET

Megvédi a gép sarkait.



TÖLTŐ

Tölthetünk savas és zselés gondozásmentes akkukat.



TÖLTŐ CSATLAKOZÓK



MAGAS FREKVENCIAJÚ TÖLTŐ

Savas és zselés akkumulátor töltésére is képes.



BEÉPÍTETT TÖLTŐ

A töltők különböző méretekben érkeznek ATTÓL FÜGGŐEN, hogy milyen méretű akkumulátort kell tölteniük.

A „ZÖLD” GONDOLKODÁS TALÁLKOZÁSA A TISZTASÁGGAL

Az egyetemes felelősségvállalás legmagasabb szintje iránt köteleztük el magunkat – ami lehetővé teszi az Ön számára, hogy ígéreteit hosszútávon és fenntartható módon nyújthassa. Ami által ez lehetővé válik:

- Csökkentettük ügyfeleink teljes üzemeltetési költségeit és maximalizáltuk a befektetéseik által realizált hasznot úgy, hogy olyan termelékeny, egyszerűen használható és megbízható termékeket fejlesztettünk ki, amelyek használatával a környezetre mért hatás csökken, kevesebb energiát, vizet és tisztítószert használhat fel.
- Növeljük az Ön kapacitását, hogy fenntartható tisztaságot nyújthasson, és hosszantartó értékekkel szolgálhasson ügyfelei, alkalmazottai és a tulajdonosok számára. 2010-ben a Nilfisk termékek 60 %-a környezetre hasznos kiegészítővel került a piacra.
- Összpontosítunk erőforrásaink belső felhasználására, és aktívan azon dolgozunk, hogy csökkentsük a széndioxid alapú kibocsátásainkat. Ázsiai és európai termelő egységeink az ISO 14001 környezetvédelmi felügyeleti rendszer szerint működnek. Folyamatosan számoljuk és ellenőrizzük cégünk összes káros anyag kibocsátását.
- Büszke résztvevői vagyunk az Egyesült Nemzetek Global Compact és Carbon Disclosure projektjének.

Hisszük, hogy a felelősség a saját viselkedésünkkel kezdődik, amikor megtervezjük, gyártjuk és szállítjuk termékeinket. Ezzel a magatartással iránymutatóak vagyunk és a „Green meets clean” szlogennel illetjük.

green
meets
clean

ÚJRAHASZNOSÍTÁS

Magyarországon a beszállítók által hozott kartondobozokat gondosan összehajtogatjuk, egymásra rakjuk, hogy a beszállító felvehesse és újrahasznosításra visszaszállíthassa saját üzemegységébe. Sőt, mi több, bemutattuk az Eco pad-jeinket néhány padlótisztító automatához. A 8 fajta Eco pad 100%-ban újrahasznosított szintetikus poliészter szálakból készül, aminek a fő anyagforrása az újrahasznosított műanyagpalackok!

ERŐFORRÁS MEGTAKARÍTÁS

Az Ecoflex rendszerrel történő zöld takarítás kellemetlenségektől mentes és rendkívüli rugalmasságot és hatékony tisztítást biztosít Önnek csupán tiszta vízzel vagy akár tisztítószerral történő takarítás esetén is. Erőforrásaiból a legtöbbet hozhatja ki, a víz, tisztítószert, az idő és a berendezés tekintetében. Az Ecoflex segít fenntartani az egészséges és tiszta belső környezetet Önnek és a többi embernek az épületen belül.

ENERGIAMEGTAKARÍTÁS

Egyik kínai gyárunkban különböző világítási zónákat hoztunk létre a csarnokon belül, ami azt jelenti, hogy csak az van megvilágítva, ami éppen használatban van. Sőt mi több, kicseréltük az elektromos fűtési rendszert szolár fűtési rendszerre, ami az elektromos áram felhasználást összességében 50%-kal csökkentette.

TERMÉKVÁLASZTÓ, GYORS ÁTTEKINTÉS

MEGBÍZHATÓ ÉS ROBOSZTUS TÖBBFAJTA TISZTÍTÁSI MEGOLDÁSOK

A Nilfisk gyors, megbízható és hatékony seprést kínál. Két különböző rendszert kínálunk – az egyik a szilárd dolgokhoz és falevelekhez a másik pedig, a nehéz és poros szennyeződésekhez. Az alábbi gyors termékáttekintésben megtalálhatja az Önnek legmegfelelőbb terméket.

AJÁNLOTT ALKALMAZÁSOK ÉS IPARI ÁGAZATOK

Seprőgép modell	Gyalogkíséretű				Vezetőüléssel		
	SM 800	SW 750	SW 700S	SW 850S	SR 1000S	SR 1101	SR 1301
TAKARÍTÓCÉGEK (IRODÁK, BANKOK, STB.)	•	•	•	•	•	•	•
HOTELEK, ÉTTERMEK ÉS ÉLELMÉZÉS	•	•	•	•	•	•	•
INTÉZMÉNYEK (ISKOLÁK, KÓRHÁZAK, STB.)	•	•	•	•	•	•	•
KISKERESKEDELMI ÜZLETEK	•	•	•	•	•	•	•
AUTÓIPAR ÉS SZÁLLíMÁNYOZÁS	•	•	•	•	•	•	•
ÉPÍTŐIPAR	•	•	•	•	•	•	•
GYÁRTÁS	•	•	•	•	•	•	•
KIS TERÜLETEK TISZTÍTÁSA (KÖNYVEBB ÉS KÖZEPES SZENNYEZETTSÉG)	•	•	•	•	•	•	•
NAGY TERÜLETEK TISZTÍTÁSA (KÖZEPES ÉS ERŐS SZENNYEZETTSÉG)	•	•	•	•	•	•	•
NEHEZEN ELÉRHETŐ TERÜLETEK	•	•	•	•	•	•	•
BELTÉRI TISZTÍTÁS	•	•	•	•	•	•	•
KÜLTÉRI TISZTÍTÁS	•	•	•	•	•	•	•

FŐBB JELLEMZŐK / ELŐNYÖK

Seprőgép modell	Gyalogkíséretű				Vezetőüléssel		
	SM 800	SW 750	SW 700S	SW 850S	SR 1000S	SR 1101	SR 1301
ÁLLÍTHATÓ TOLÓKAR	•	•	•	•			
LEHAJTHATÓ TOLÓKAR	•	•					
ÁLLÍTHATÓ KORMÁNY ÉS ÜLÉS					•	•	•
SZERSZÁM NÉLKÜLI KEFECSERE	•	•	•	•	•	•	•
ELEKTROMOS SZÜRŐRÁZÓ			•	•	•	•	•
KÉZI SZÜRŐRÁZÓ		•	•	•			
ÜZEMÓRA SZÁMLÁLÓ			•	•	•		•
JOBB OLDALI KEFE (ALAPTARTOZÉK VAGY OPCIONÁLIS)	•	•	•	•	•	•	•
BAL OLDALI KEFE (ALAPTARTOZÉK VAGY OPCIONÁLIS)	•				•	•	•
BEÉPÍTETT TÖLTŐ		•	•	•			
FLAP EMELHETŐSÉG				•	•	•	•
NEDVES SEPRÉS BY-PASS RENDSZER					•	•	•
ELŐREFELÉ SEPRÉS		•					
TOLATÁSJELZŐ					•	•	•
HANGJELZÉS					•	•	•
VILÁGÍTÁS					•	•	•
VÉDŐKEREK							•
ÁLLÍTHATÓ ÜRÍTÉSI MAGASSÁG							•
AKKUMULÁTOR TÖLTŐSÉGJELZŐ		•	•	•	•	•	•

TERMÉKVÁLASZTÓ, GYORS ÁTTEKINTÉS

AJÁNLOTT ALKALMAZÁSOK ÉS IPARI ÁGAZATOK

Seprőgép modell	Vezetőüléssel			
	SR 1450	SR 1601	SR 1900	SR 2000
				
FÉM- ÉS ACÉLGYÁRTÁS	•	•	•	•
CEMENT- ÉS KERÁMIAGYÁRTÁS	•	•	•	•
ÉPÍTŐIPAR	•	•	•	•
ASZTFALTGÁYRTÁS, FÖLD-MUNKÁLATOK	•	•	•	•
MEZŐGAZDASÁGI FELHASZNÁLÁS, GABONATÁROLÓK	•	•	•	•
PARKOLÓK	•	•	•	•
BÁNYÁSZAT	•	•	•	•
FAIPAR	•	•	•	•
RAKODÓSZÉKTOR	•	•	•	•
AUTÓIPAR ÉS SZÁLLÍTMÁNYOZÁS	•	•	•	•
GYÁRTÁS	•	•	•	•
NEHÉZIPAR				•
RAKTÁROZÁS ÉS SZÁLLÍTMÁNYOZÁS	•	•	•	•

FŐBB JELLEMZŐK / ELŐNYÖK

Seprőgép modell	Vezetőüléssel			
	SR 1450	SR 1601	SR 1900	SR 2000
ÁLLÍTHATÓ KORMÁNY ÉS ÜLÉS		• (változattól függően)	•	•
KORMÁNYRÁSEGÍTŐ		•	•	•
ELŐREFELÉ SEPRÉS	•	•	•	•
ÁLLÍTHATÓ ÜRÍTÉSI MAGASSÁG	•	•	•	•
AKKUMULÁTOR TÖLTÖTTSEGGJELZŐ	•		•	•
ÜZEMANYAGSZINT JELZÉS		•	•	•
ÜZEMÓRA SZÁMLÁLÓ	•	•	•	•
OLAJNYOMÁS MÉRŐ			•	•
VÍZHŐMÉRSÉKLET MÉRŐ			•	•
VILÁGÍTÁS		• (változattól függően)	•	•
VÍZPERMETSZÓRÁS		• (változattól függően)	• (változattól függően)	

SEPRŐGÉPEK

LEGYEN EGY MEGBÍZHATÓ TÖBB FELHASZNÁLÁSÚ GÉPE

A Nilfisk seprőgép segít Önnek a szemét és por felszedésében. A mechanikus rendszer úgy lett kifejlesztve, hogy felseperje a szemetet (nagy méretű hulladék, könnyű anyagok vagy nehéz por), és ellenőrizze a környezetbe visszatérő levegő minőségét. E célból a Nilfisk megbízható szívó- és szűrőrendszerét használjuk.



SZERSZÁMNÉLKÜLI BEÁLLÍTÁSOK

Az egyedülálló Nilfisk-Advance „szerszám nélküli” rendszernek köszönhetően, a beállítások megváltoztatása gyerekjáték, úgymint a főkefe, az oldalkefe és a szűrő beállítása. Lehetőséget nyújt a főkefe elkopásakor a kefe utánállítására a felületnek megfelelően. Ezzel megtartjuk a hatékonyságát és az élettartama alatt bárhol karbantartható.



DUSTGUARD™

Ez a különleges DustGuard™ pormegkötő rendszer ködpárát képező fúvókával együtt került megtervezésre. Ez a fúvóka ködpárát szór a gép elejéhez és az oldalkeféhez, így eredményesen megszünteti a szállóport a tiszta környezet érdekében.



SZŰRŐK ÉS LERÁZÓK

A Nilfisk-Advance porseprő rendszerét optimalizálták: nagyméretű turbina, nagyméretű porszűrő, hogy megakadályozzuk a por környezetbe való visszajutását, valamint szűrőrázó, hogy a szűrő mindig tiszta maradjon. A szűrőrázó rendszer legalább olyan fontos, mint maga a szűrő mérete, ugyanis, ha megfelelően hatékony szűrőrázást biztosítunk, a szűrő teljesen tiszta lesz és nem akadályozza a motort a teljes fordulattal való működésben.



KEFÉK MINDEN ALKALMAZÁSHOZ

A Nilfisk-Advance teljes választékot biztosít kiegészítőkből, mint PPL főkefék és PPL oldalkefék, natúrszálás kefék, acél és nylon kevertszálás kefék. Mosható vagy antistatikus panelszűrők. Opcióként rendelhető kiegészítő készletek: villogó fény, világítás, nyomot nem hagyó kerekek, tolatókürt, lökhárítók vagy fülke.



SM 800

Robosztus, mechanikus seprőgép

- Előre seprő rendszer két kefével kiváló seprési minőséget biztosít, ha nagy szemetet kell felszednünk
- Nagyméretű tolókar, puha fogantyúval a gépet egyszerűen irányíthatóvá teszi
- Kettős görgős kerekek elől az oldalkefék mögé pozícionálva, hogy mindig tiszta felsepert területünk legyen
- A nagyméretű nyomot nem hagyó kerekeknek köszönhetően egyszerűen tolható és rendkívül jól manőverezhető
- Erős, korrózióálló váz

Az SM 800 egy gyalogkíséretű seprőgép. Ideális szűk helyek és kis területek seprésére. Az SM800 felszedi a papírt, faleveleket, még a kisebb csavarokat, szegeket, csapokat, dobozokat, cigaretta csikkeket stb. Alkalmas kül- és beltérre egyaránt.

SW 700S B/P

Pormentes seprés a kisebb és zsúfolt területekre

- Elméleti tisztítóképesség 3.200 m²/h
- Acélkeret és tartós polietilén váz korrózióállóvá teszi
- Hátsó szemétyűjtő rendszer, minden szeméttípushoz, úgymint papír, fémdarabok vagy kis kavicsok
- Erős alumínium turbina

A Nilfisk SW 700S gyalogkíséretű seprőgép a kisebb és szűk területek seprésére ideális. Egyszerű a használata mindenki számára. A SW 700S határozottan gazdaságosabb, mint a hagyományos seprés. Ideális irodák, kültéri parkolók, raktárak, garázsok vagy gyártóüzemek seprésére.



MŰSZAKI ÁTTEKINTÉS

	SM 800	SW 700S B	SW 700S P				
CIKKSZÁM	9084801010	908 4002 010	908 4004 010				
MOTOR ENERGIAFORRÁSA	KÉZI	AKKUMULÁTOR 12V	BENZIN				
MAX SEBESSÉG (KM/H)	-	4.5	4.5				
TISZTÍTÁSI TELJESÍTMÉNY, 1 OLDALKEFÉVEL ELM./GYAK. (M ² /H)	336071680	3200/2400	3200/2400				
MUNKASZÉLESSÉG A JOBB OLDALI KEFÉVEL (MM)	-	700	700				
MUNKASZÉLESSÉG A KÉT OLDALKEFÉVEL (MM)	840	-	-				
SZEMÉTTARTÁLY TÉRFOGATA (L)	34	40	40				
MAX ÜRÍTÉSI MAGASSÁG (CM)	-	-	-				
MÉRETEK H X SZ X M (CM)	130x84x103	103x66x81	103x66x81				
TÖMEG (KG)	16	85	95				

SEPRŐGÉPEK



SW 750

Csöndes és egyszerű tisztítás

- Elméleti tisztítóképesség 2.900 m²/h
- Az alacsony zajszintnek köszönhetően zajérzékeny helyeken is alkalmazható
- Beépített akkumulátor (46 Ah) és töltőalaptartozékként, keménypadlón ez akár 2 óra munkát is jelent (~ 6,000 m²)
- Opcióként 77 Ah s akkumulátorral a munkaidő kitolódik akár 3,5 órára is.
- Állítható fő -és oldalfék, a poliészter szűrőnek köszönhetően száraz és nedves alkalmazásokkal is megbirkózik

Ez az akkumulátoros seprőgép nagyon sokoldalú és bárhol alkalmazható, úgy mint kereskedelmi egységek, benzinkutak, stb.

SW 850S

A közepes seprési munkálatokhoz

- Elméleti tisztítóképessége 3.690 m²/h
- Acélkeret és tartós polietilén váz korrózióállóvá teszi
- Hátsó szemétyűjtő rendszer, minden szemét típushoz, úgymint papír, fémdarabok vagy kis kavicsok
- Erős alumínium turbina

A Nilfisk SW 850S berendezés már egy nagyobb gyalogkíséretű seprőgép és nagyobb a teljesítménye is, mellyel szélesebb, és jobban nyitott területek is takaríthatók. Ideális irodák, külső parkolóterületek, raktárak, garázsok és gyártóegységek seprésére.



MŰSZAKI ÁTTEKINTÉS

	SW 750	SW 850S B	SW 850S P					
CIKKSZÁM	908 4701 010	908 4102 010	908 4104 010					
MOTOR ENERGIAFORRÁSA	AKKUMULÁTOR 12V	AKKUMULÁTOR 12V	BENZIN					
MAX SEBESSÉG (KM/H)	4	4.5	4.5					
TISZTÍTÁSI TELJESÍTMÉNY, 1 OLDALKEFÉVEL ELM./GYAK. (M ² /H)	2880/1730	3690/2215	3690/2215					
MUNKASZÉLESSÉG A JOBB OLDALI KEFÉVEL (MM)	720	820	820					
MUNKASZÉLESSÉG A KÉT OLDALKEFÉVEL (MM)	-	-	-					
SZEMÉTTARTÁLY TÉRFOGATA (L)	60	50	50					
MAX ÜRÍTÉSI MAGASSÁG (CM)	-	-	-					
MÉRETEK H X SZ X M (CM)	99x80x62	107x78x84	107x78x84					
TÖMEG (KG)	68	90	105					



SR 1000S

Kis méret – nagyszerű eredmény

- A kitűnő irányíthatóság miatt még a zsúfolt helyen is lehet vele takarítani
 - Az SR 1000S még kárpitborítású felületeket is képes tisztítani, az opcionális szőnyegtisztító felszerelést felhasználva
 - Továbbfejlesztett porkezelés, jobb mászóképeség, 16% -os emelkedésig, és további csúcsteljesítményt eredményező tulajdonságok
 - Kapható akkumulátoros és benzinüzemű változatban, belső és külső használatra
- A Nilfisk-Advance SR 1000S gyorsan dolgozik, kompakt és mozgékony. Rendelhető akkumulátoros vagy benzinmotoros kivitelben, külső vagy belső takarításhoz, ezen kívül ellenáll még a legmostohább munkakörülményeknek is. Ajánlott rakodóöblök, peronok vagy raktárak szűk sarkaiban való seprésre.

SR 1101



Egy nagy lépés a ráülős seprésben

- Elméleti tisztítóképesség 4.600 m²/h
- től 6.000 m²/h -ig
- Erős polietilén szerkezet acélkerettel, robosztus megoldások az erőforrások károsodásának megelőzése érdekében, így is csökkentve a szervizköltségeket
- 3,6 m² -es szűrő a jó pormegkötés érdekében. Nagyméretű flap az egyszerű por és darabos szennyeződés összegyűjtéséhez, 70 literes szeméttartály
- 20% -os emelkedő leküzdési képesség
- Az akkumulátoros kivitel akár 6 órás bevetést is biztosít
- A standard verzió 1 főkefével, 1 oldalkefével és 1 papírszűrővel érkezik

A professzionális seprési munkákban a felülős gép legnagyobb előnyei a kompaktság, mozgékonyaság és megbízhatóság. Az SR 1101 egyszerűséget és mégis robosztus-ságot sugall egy letisztult formában. Ajánlott gyárak raktáraiba, autóparkokba, külső területekre, mint pl. parkokba, kertekbe.



MŰSZAKI ÁTTEKINTÉS

	SR 1000S B	SR 1000S P	SR 1101 B	SR 1101 P				
CIKKSZÁM	908 4201 010	908 4205 010	9084310010	9084312010				
MOTOR ENERGIAFORRÁSA	AKKUMULÁTOR 24V	BENZIN	AKKUMULÁTOR 24V	BENZIN 2.9kW/3.9Hp				
MAX SEBESSÉG (KM/H)	5.5	5.5	6	6				
TISZTÍTÁSI TELJESÍTMÉNY, 1 OLDALKEFÉVEL ELM./GYAK. (M ² /H)	5500/3850	5500/3850	6300/4410	6300/4410				
MUNKASZÉLESSÉG A JOBB OLDALI KEFÉVEL (MM)	-	-	980	980				
MUNKASZÉLESSÉG A KÉT OLDALKEFÉVEL (MM)	1000	1000	1260	1260				
SZEMÉTTARTÁLY TÉRFOGATA (L)	50	50	70	70				
MAX ÜRÍTÉSI MAGASSÁG (CM)	-	-	70	70				
MÉRETEK H X SZ X M (CM)	126X79X116	126X79X116	148x93x122	148x93x122				
TÖMEG (KG)	144	202	255	315				



SR 1301

Magasürítésű, vezetőüléssel seprőgép a napi, ipari tisztításban

- Az elméleti tisztítóképesség 6.300 m²/h-tól 7.900 m²/h-ig terjed
- 1,42 méter magasságig hidraulikusan üríthető bármilyen tárolóba
- Az erős elszívásnak és a papír vagy opcionálisan zsákszűrőnek köszönhetően a pormegkötés tökéletes
- Akár 20 % -os emelkedő megmászására is képes
- Megvásárolható akkumulátoros és benzines verzióban is

A Nilfisk SR 1301 egy nagyméretű ráúls seprőgép 10.800 m² / óra seprési teljesítménnyel. Ideális bel- és kültéri munkálatokhoz, mint parkolók, járdák, vasút állomások, rakodó öblök, raktárak és ipari létesítmények.

SR 1450

Helytakarékos tervezés a könnyű irányíthatóság érdekében

- Elméleti tisztítóképesség 8.050 m²/h-tól 14.500 m²/h-ig
- Kimagasló méretű, 5,2 m² zsebszűrő, elektromos szűrőrázóval ellátva
- Az orr felőli pormegkötés a legjobb seprési eredményt nyújtja még a legmostohább körülmények között
- A hidraulikus ürítésű szeméttartály 1,42 m magasságig egy általános konténerbe is üríthető

Ez a kis seprőgép sokat bír. Az SR 1450 kicsi és értékes darab a Nilfisk-Advance seprőgép kínálatában. Ideális a zsúfolt és szűk helyeken. A pormentes seprési rendszer a belső seprési feladatokra, pl. raktárak, bevásárlóközpontok és parkolók seprésére kiváló.



MŰSZAKI ÁTTEKINTÉS

	SR 1301 B	SR 1301 P	SR 1450 B	SR 1450 D				
CIKKSZÁM	9084511010	9084512010	13300041	13300042				
MOTOR ENERGIAFORRÁSA	AKKUMULÁTOR 24V	BENZIN	AKKUMULÁTOR, 36V 2,5KW	GÁZOLAJ, 2 CYL. 13,4HP				
MAX SEBESSÉG (KM/H)	6	6	8	10				
TISZTÍTÁSI TELJESÍTMÉNY, 1 OLDALKEFÉVEL ELM./GYAK. (M ² /H)	6300/4410	6825/4780	9200/6440	11500/8050				
MUNKASZÉLESSÉG A JOBB OLDALI KEFÉVEL (MM)	1054	1054	1150	1150				
MUNKASZÉLESSÉG A KÉT OLDALKEFÉVEL (MM)	1308	1308	1450	1450				
SZEMÉTTARTÁLY TÉRFOGATA (L)	130	130	212	212				
MAX ÜRÍTÉSI MAGASSÁG (CM)	137	137	136	136				
MÉRETEK H X SZ X M (CM)	178x121x135	178x121x135	197X110X148	197X110X148				
TÖMEG (KG)	723	743	635	720				



Mobile scan

Demo video

SR 1601

Átgondolt tervezés a takarítási költségek csökkentése érdekében

- Kiváló manőverezhetőség a szervokormánynak köszönhetően (STD)
- Nilfisk DustGuard™ pormegkötő rendszerrel teljes ellenőrzésünk alatt tartjuk a felszálló port, ez által csökkentve a seprési időt.
- A szabadon mozgó főkefe finoman hangoló gombbal ellátva, ami növeli a termelékenységet és a seprés minőségét.
- MaxAccess™ jó hozzáférést biztosító rendszer gyors és egyszerű karbantartást tesz lehetővé.
- Az acél vázat fedő fröccsöntött polietilén borítás, és ütközők az autógyártásból átvett minőségi védelmet biztosítják.

Nilfisk SR 1601 a műszakilag legfejlettebb seprőgép a kategóriájában. Olyan újításokat tartalmaz, ami növeli, a termelékenységet mialatt egyszerűsíti a kezelést és a karbantartást. Ipari felhasználásra tervezve, mint erősen szennyezett gyárak, gyártó csarnokok, vagy parkolók, stb.



Az egyedülálló DustGuard™ rendszer az első kefék elé permetezett vízköd segítségével, hatékonyan köti meg a felszálló port.



MŰSZAKI ÁTTEKINTÉS

	SR 1601 B	SR 1601 D3	SR 1601 P3	SR 1601 LPG3				
CIKKSZÁM	13300103	13300101	13300104	13300105				
MOTOR ENERGIAFORRÁSA	AKKUMULÁTOR 48V	GÁZOLAJ, 3cyl. 16.3 kW/22HP	BENZIN, 3cyl. 20 kW/26.8HP	BENZIN, 3cyl. 20 kW/26.8HP				
MAX SEBESSÉG (KM/H)	8	12	12	12				
TISZTÍTÁSI TELJESÍTMÉNY, 1 OLDALKEFÉVEL ELM./GYAK. (M ² /H)	10000/7000	15000/10500	15000/10500	15000/10500				
MUNKASZÉLESSÉG A JOBB OLDALI KEFÉVEL (MM)	1250	1250	1250	1250				
MUNKASZÉLESSÉG A KÉT OLDALKEFÉVEL (MM)	1600	1600	1600	1600				
SZEMÉTTARTÁLY TÉRFOGATA (L)	315	315	315	315				
MAX ÜRÍTÉSI MAGASSÁG (CM)	159	159	159	159				
MÉRETEK H X SZ X M (CM)	222x132x146	222x132x146	222x132x146	222x132x146				
TÖMEG (KG)	1220	945	945	945				

SR 1900

2 méteres seprési szélesség

- DustGuard™ pormegkötő rendszer fúvókái finom vízpárát permeteznek az első és oldalkefékhez, így lehetővé válik egy 2 méteres pormegkötött seprési szélesség létrehozása
- Rendkívül felhasználóbarát köszönhetően a OneTouch™ kezelő panelnek, a mozgást vezérlő pedálnak, ami aktiválja / leállítja az összes seprési folyamatot
- A polietilén burkolat erős rozsdamentes védelmet biztosít a hosszú élettartam érdekében
- Különösen egyszerű szevizelehetőség a Nilfisk MaxAccess™ rendszerének köszönhetően

Az SR 1900-zal nagy területeket seperhetünk fel, mint parkolók, raktárak, ipari padozatok, termelő üzemek, egy hagyományos seprőgép seprési idejének töredéke alatt. Mindezt úgy teszi, hogy hatékonyan ellenőrzés alatt tartja a felszálló port.

SR 2000

A vezetőüléssel seprés legfelső kategóriája

- Akár 818 kg por és piszok felszedésére is alkalmas, mindezt 152 cm-es magasságig tudja üríteni
- Két vízálló panelszűrő különlegesen nagy szűrőfelületet biztosít és 1 mikronos nagyságig pormegkötést garantál
- Szervokormány és állítható futómű
- Fényjelzés mutatja, ha magas hőmérsékletű anyag került a szeméttartályba
- Lehetőség nyílik a szeméttartály kigurítására, így a darabos szennyeződés előre hozása = csökken az ürítések száma

Amikor valóban sok por hever a földön, másfajta megközelítésre van szükség. A Nilfisk SR 2000 a nagy seprési kapacitásával, a robosztusságával gyors és hatékony seprést biztosít a nehéz ipari körülmények közt.



MŰSZAKI ÁTTEKINTÉS

	SR 1900 LPG/P	SR 1900 D	SR 1900 LPG KABINNAL	SR 1900 P KABINNAL	SR 1900 D KABINNAL	SR2000 P	SR2000 D	SR2000 LPG
CIKKSZÁM	56507009 56507010	56507011	56508769	56508770	56508771	56516750	56516753	56516755
MOTOR ENERGIAFORRÁSA	gas/ lpg/P 4cyl 41.7Kw/56Hp	GÁZOLAJ 4cyl	gas/lpg 4cyl 41.7Kw/56Hp	BENZIN 4cyl 41.7lw/56Hp	GÁZOLAJ 4cyl	BENZIN 4cyl. 3.0L, 86 hp	GÁZOLAJ 4cyl. 2500, 47.3 hp	LPG 4cyl. 3.0L, 86 hp
MAX SEBESSÉG (KM/H)	15	15	15	15	15	13	13	13
TISZTÍTÁSI TELJESÍTMÉNY, 1 OLDALKEFÉVEL ELM./GYAK. (M ² /H)	19800/13860	19800/13860	19800/13860	19800/13860	19800/13860	21710/15197	21710/15197	21710/15197
MUNKASZÉLESSÉG A JOBB OLDALI KEFÉVEL (MM)	1650	1650	1650	1650	1650	1670	1670	1670
MUNKASZÉLESSÉG A KÉT OL- DALKEFÉVEL (MM)	2000	2000	2000	2000	2000	1980	1980	1980
SZEMÉTTARTÁLY TÉRFOGATA (L)	400	400	400	400	400	765	765	765
MAX ÜRÍTÉSI MAGASSÁG (CM)	152	152	152	152	152	152	152	152
MÉRETEK H X SZ X M (CM)						246x179x151	246x179x151	246x179x151
TÖMEG (KG)	1225	1225	1482	1482	1482	1680	1680	1680

Kétfajta seprési módot kínálunk – hátsó tartályba történő seprés a szilárd dolgokhoz és falevelekhez, valamint az első tartályba történő seprés a poros és nehéz dolgokhoz.

HÁTSÓ REKESZBE TÖRTÉNŐ SEPRÉS TÖKÉLETES A KICSI ÉS SZILÁRD DOL- GOKHOZ, VALAMINT A FALEVELEKHEZ



A tartály a főkefe mögött van. A szemet átgördül a kefén. **ELŐNYÖK:**

- Nagy teljesítménnyel kombinált szeméttartály: A tartálytér jó kihasználtságát eredményezi
- Egyszerű és megbízható használat: A kormány mindig a gép elején
- Kítűnő rálátás: A tároló a gép hátulján van. Így nem zavarja a rálátást a munkaterületre
- A legjobb minőség kisméretű szilárd tárgyak és levelek esetén

HÁTSÓ TARTÁLYBA TÖRTÉNŐ SEPRÉS – TÖKÉLETES A POROS ÉS NEHÉZ SZEMÉTHEZ

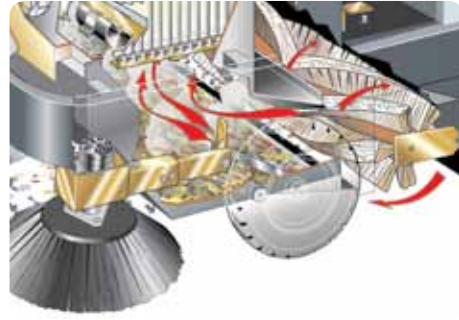

A szeméttartály a főkefe előtt helyezkedik el. A felsöpört szemetet a főkefe közvetlenül a szeméttartályba löki. **ELŐNYÖK:**

- Nehezebb szemet felszedésére is alkalmas, mert nem kell a szemétnek megkerülni a főkefét
- Gyorsabb seprés
- Jobb eredmény a por és nehéz üledékes szemetek esetén köszönhetően a rövid távnak, amit a szemétnak meg kell tennie a szeméttartályig

SEPRÉSI MŰVELET

Az oldalkefék feladata a szemet középre terelése. Ekkor még nincs felszívás, semmit nem szed fel, csak a kefe forog.

HENGERES FŐKEFE

A gép legfontosabb része. Itt történik a fizikai szemétfelszedés, a darabos szennyeződés ebben a fázisban jut a szeméttárolóba. Minél nagyobb a kefe, annál gyorsabb a gép.

FLAP RENDSZER

Ez az egység teszi lehetővé, hogy a nagyobb darabos szennyeződések a főkefe előtti térbe jussanak, mielőtt keresztül mennek azon.

SZEMÉTTARTÁLY

A szeméttartály az a rész, ahova a szemet kerül. Minél nagyobb, annál hosszabb az egyidejű munka. Két ürtési lehetőség van: manuális ürtés a kisebb seprőknél, és hidraulikus a nagyobbaknál.

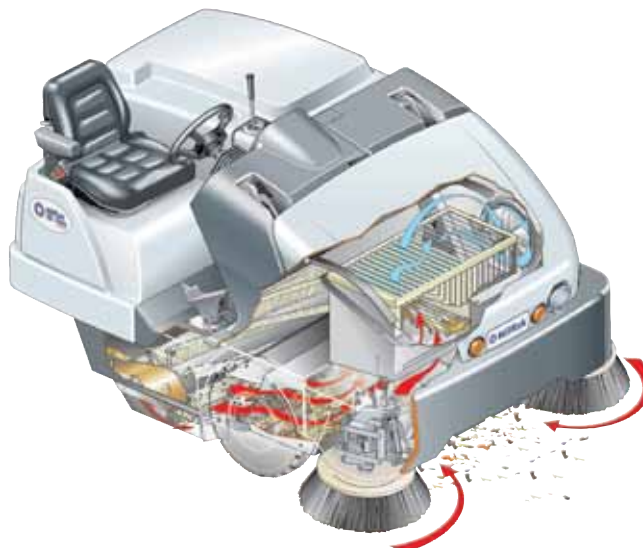

ELSZÍVÁS

Egy újabb kulcsfontosságú rész. A valóságban a jó elszívás képes csak pormentes seprést okozni. Ez garantálja, hogy nem marad por a seprés után a felületen.

Az elszívás felépítője:

A turbina: Ez garantálja a megfelelő vákuumot.
A szűrő: Megtisztítja a beszívott levegőt, mielőtt az a környezetbe visszajutna.

SZŰRŐRÁZÓ

Ez garantálja, hogy a szűrő a lehető legtisztább maradjon. Elengedhetetlen, hogy a seprőgép rendelkezzen egy hatékony szűrőrázó mechanizmussal. Minél tisztább a szűrő, annál hosszabb és jobb a tisztítóhatás.

KIEGÉSZÍTŐK: KERESKEDELMI SEPRŐGÉPEK



NATÚRSZÁLAS FŐKEFE
Finom poros alkalmazásokhoz érzékeny padlóhoz és szőnyegsepréshez



**PPL+ACÉL KEVERTSZÁL-
LAS FŐKEFE**
A legtöbbet használt kefe bel- és kültérre egyaránt

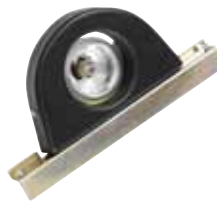

MUNKAVILÁGÍTÁS
Világítás a seprőgép előtti munkaterület megvilágítására



SÁRGAVILLOGÓ
A gép munkakörnyezetben történő jelenlétére figyelmeztető jelzés

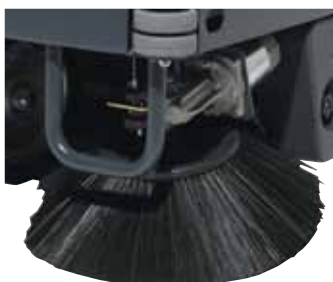

OLDALKEFE VÉDŐ
Megvédi a gép oldalkefét



BEÉPÍTETT TÖLTŐ
Savas és zselés akkumulátorokhoz egyaránt



NYOMOT NEM HAGYÓ FELSZÍVÓ GUMIK
Gumi élek az érzékeny felületekhez



SZŐNYEG KÉSZLET
Tartalma: nyomot nem hagyó gumi élek, natúrszál- és oldalkefék, valamint előszűrő. Szőnyegfelületek felseprésére



BALOLDALI KEFE KÉSZLET
A szemetet a főkefe elé seprí. Megnöveli a teljes seprési munkaszélességet és ennél fogva megnöveli a termelékenységet



PORSZÍVÓ KÉSZLET
Nehezen elérhető helyek, mint pl. polcok tisztítására



KABIN KERET
A kezelő biztonságát védi, különösen az iparban

KIEGÉSZÍTŐK: IPARI SEPRŐGÉPEKHEZ



NATÚRSZÁLAS FŐKEFE
Finom poros alkalmazásokhoz



PPL+ACÉL KEVERTSZÁLAS FŐKEFE
A leginkább használt anyag a sepréshez kül- és beltéren egyaránt



1,2 M HOSSZÚ PPL FŐKEFE
Kiváló seprést biztosít homok, kavics és szemét seprésekor. Kevésbé károsító összehasonlítva az acélszállal kevert PPL kefével



RUGALMAS KEREKEK
Defektmentes kerék



ÁLLÍTHATÓ ÜLÉS
A kezelő súlyához igazítható kényelmes vezetőülés



OLDALVÉDELEM
Megvédi a gép elejét



HULLADÉK PORSZÍVÓ
Nehezen elérhető helyek tisztításához, mint raklapok, lépcsők, polcok alatt, stb.



**DUSTGUARD™
PORMEGKÖTŐ**
Megköti a felszálló port az oldalkeféknél



ELSŐ MUNKALÁMPA
Az első és hátsó lámpák a normál világítás által nem látható helyekre világítanak



HÁTSÓ MUNKALÁMPA



KABINKERET
Védelmet biztosít a kezelőnek főleg az iparban



MEGEMELT LEVEGŐ SZŰRŐ
A motor által beszívott levegőt a magasból nyerjük. A nehéz ipari körülmények közt alkalmazzuk



TERMÉKVÁLASZTÓ, GYORS ÁTTEKINTÉS

A TISZTA PADLÓ – JÓ BENYOMÁS

A tiszta padló kiváló első benyomást kelt az ügyfelek, vásárlók, tanulók vagy a résztulajdonosok körében, amikor az épületbe lépnek. A Nilfisk-Advance megbízható egytárcsás súrolókat és polírozó gépeket kínál, padlótisztítására és karbantartására. Találja meg az Ön igényeinek leginkább megfelelő gépet az alábbi termék kínálatban.

AJÁNLOTT ALKALMAZÁSOK ÉS IPARI ÁGAZATOK

Egytárcsás súroló és polírozó modell	Egytárcsás súrolók						Polírozók			
	PS 333A	FM400 L	FM400 H	FM400 D	510B/B-3	545	SDM 43-900	BU500	UHB 51-1500	UHR 70-1700
TAKARÍTÓCÉGEK (IRODÁK, BANKOK, STB.)	•	•	•	•	•	•	•	•	•	•
HOTELEK, ÉTTERMEK ÉS ÉLELMÉZÉS	•	•	•	•	•	•	•	•	•	•
INTÉZMÉNYEK (ISKOLÁK, KÓRHÁZAK, STB.)	•	•	•	•	•	•	•	•	•	•
KISKERESKEDELMI ÜZLETEK	•	•	•	•	•	•	•	•	•	•
AUTÓIPAR ÉS SZÁLLÍTMÁNYOZÁS	•	•	•	•	•	•	•	•	•	•
ÉPÍTŐIPAR	•	•	•	•	•	•	•	•	•	•
GYÁRTÁS	•	•	•	•	•	•	•	•	•	•
KIS TERÜLETEK TISZTÍTÁSA (KÖNNYEBB ÉS KÖZEPES SZENNYEZETTSÉG)	•	•	•	•	•	•	•	•	•	•
NAGY TERÜLETEK TISZTÍTÁSA (KÖZEPES ÉS ERŐS SZENNYEZETTSÉG)	•	•	•	•	•	•	•	•	•	•
NEHEZEN ELÉRHETŐ TERÜLETEK	•	•	•	•	•	•	•	•	•	•

FŐBB JELLEMZŐK / ELŐNYÖK

Egytárcsás súroló és polírozó modell	Egytárcsás súrolók						Polírozók			
	PS 333A	FM400 L	FM400 H	FM400 D	510B/B-3	545	SDM 43-900	BU500	UHB 51-1500	UHR 70-1700
ALACSONY SEBESSÉG	•	•	•	•	•	•	•	•	•	•
NAGY SEBESSÉG	•	•	•	•	•	•	•	•	•	•
KÉT SEBESSÉG	•	•	•	•	•	•	•	•	•	•
FÉNYESÍTÉS	•	•	•	•	•	•	•	•	•	•
GYALOGKÍSÉRETŰ, AKKUMULÁTOROS	•	•	•	•	•	•	•	•	•	•
VEZETŐÜLÉSES, AKKUMULÁTOROS	•	•	•	•	•	•	•	•	•	•
PORGYŰJTÉS	•	•	•	•	•	•	•	•	•	•
BONNET KORONG	•	•	•	•	•	•	•	•	•	•
SZŐNYEGSAMPONOZÁS	•	•	•	•	•	•	•	•	•	•
POLÍROZÁS	•	•	•	•	•	•	•	•	•	•
SÚROLÁS	•	•	•	•	•	•	•	•	•	•
TISZTÍTÓSZER-SZÓRÁS	•	•	•	•	•	•	•	•	•	•
ALAPTISZTÍTÁS	•	•	•	•	•	•	•	•	•	•
CSISZOLÁS	•	•	•	•	•	•	•	•	•	•
BEVONATOLÁS	•	•	•	•	•	•	•	•	•	•
FELÜLETKÖVETŐ FEJ	•	•	•	•	•	•	•	•	•	•
NYOMÁSSZABÁLYZÁS	•	•	•	•	•	•	•	•	•	•

EGYTÁRCSÁS SÚROLÓK, POLÍROZÓK ÉS KÁRPITTISZTÍTÓK

JÓ KÖZÉRZET ÉS KÉNYELEM TEREMTÉSE

Keménypadló és szőnyegtisztításhoz kárpittisztítók és egytárcsás súrolók széles választékát kínáljuk, amelyekkel a legjobbat hozhatja ki a felületéből.

A tiszta szőnyeg és csillogó padló növeli a hotelek, iskolák, kórházak, otthonok, butikok és üzletek személyzetének, valamint ügyfeleinek jó közérzetét, komfortérzetét.



KEFÉS KÁRPITTISZTÍTÓ RENDSZER

A kárpittisztító a szőnyeget vagy kárpitot gyorsan és hatékonyan tisztítja. A gép működése: a gép a felületre permetezi a vegyszeres vizet, a hengerkefe megsúrolja azt, majd a vákuum motor felszedi a piszkosvizet és a felület teljesen tiszta marad.



BEVONATOLÁS ÉS POLÍROZÁS FORGÓFEJJEL

Ha olyan feladat adódik, hogy a márványt, mozaikpadlót vagy linóleumot kell fényesíteni, akkor mindig célszerű forgókefés gépet használni. A bevonatolás folyamata a bevonatoló folyadék egyenletes elterítése a felületen, hogy megvédjük és elzárjuk a pórusokat és a fugákat. Miután a felületet alacsony sebességen bevonatoltuk, nagy fordulatú géppel fel kell polírozni. Ennek a felületkezelő eljárásnak az előnye a megtakarítás, az állagmegőrző tisztítás elősegítése és a felület élettartamának növelése.



SZŐNYEGFELÜLETEK SZÁRAZHABOS TISZTÍTÁSA

A forgóberendezések szőnyegezett felületek szárazhabos tisztításának lehetőségét hordozzák. A habot egy 230V/50 Hz-es habgenerátor állítja elő, ami az egytárcsás súroló víztartályának tetején helyezkedik el és közvetlenül a nylon kefe közepére teríti a habot egy fúvókán keresztül, amit a gép testének az aljára szereltek.

Ezzel az eljárással kiküszöböljük azt a kockázatot, hogy a tisztítás után a szőnyegpadló feljöjjön és megelőzzük annak kialakulását is, valamint gyorsabb száradást biztosít a folyamat befejeztekor.

FM400 L/H



Alacsony és magas sebesség az általános tisztításhoz

- Versenyképes ár: a versenytársakhoz képest a Nilfisk rendkívül versenyképes áron gyártja készülékeit
- Megfelelő teljesítmény: ugyanaz az erő, de alacsonyabb zajszint és kiegyensúlyozott teljesítmény
- Védjegyek: a megszokott Nilfisk külső, költségkímélő és könnyen kezelhető gép
- Átlagos kiegészítők: kevésbé bonyolultak és könnyű a használatuk
- Továbbfejlesztett jellegzetességek: kábeltartó, villásdugó-tartó, nagy kerekek, könnyű kábel visszahelyezés, ergonomikus fogantyú és tökéletesített biztonság
- Kiegészítők teljes választéka áll rendelkezésre a különleges feladatokhoz

Az FM400 L/H gép 43 cm-es kefe/pad-átmérővel rendelkezik közepes igénybevételű feladatok elvégzésére tervezve. Mindezek mellett kényelmes, fáradságmentes működést biztosít, hatékonyan látható eredményekkel. A súrolás, a permetező-tisztítás, és a keménypadlók bevonatának eltávolítása csupán egy-egy példa az eredményes és gyors mechanizmusra.

Az FM400 rendkívül halk, így kórházi használatra is alkalmas. Biztonsági gomb, kioldó kapcsoló, jól látható kábel IPX4, automata ki/bekapcsoló, melytől az FM400 biztonságossá válik.



A nagy kerekek lehetővé teszik a gép mozgatását a küszöbön, illetve fel- és le a lépcsőkön.



MŰSZAKI ÁTTEKINTÉS

	FM400 L	FM400 H						
CIKKSZÁM	56380056	56380058						
KÁBEL HOSSZÚSÁG (M)	15	15						
VÉDELMI OSZTÁLY / IP VÉDELEM	I/IPX4	I/IPX4						
NÉVLEGES TELJESÍTMÉNY (W)	1100	1500						
HANGNYOMÁSSZINT 1.5 M-NÉL (DB(A)ISO 3744)	59	61						
KEFE/PAD ÁTMÉRŐJE (MM)	430	430						
KEFE/PAD NYOMÁS (G/CM ²)	24	26						
KEFE/PAD FORDULATSZÁM (RPM)	180	410						
KEFE NYOMATÉKA (NM)	63	36						
HOSSZÚSÁG X SZÉLESSÉG X MAGASSÁG (CM)	123.6x44.5x57.2							
MOTORHÁZ MAGASSÁGA (MM)	323	323						
MAGASSÁG FOGANTYÚVAL EGYÜTT (MM)	1236	1236						
TÖMEG (KG)	37	40						

EGYTÁRCSÁS SÚROLÓK



510B/510B-3

Ipari alkalmazásokhoz

- Áttételes hajtás a nehéz tisztítási munkákhoz
- Nagy nyomaték az agresszív mély tisztításokhoz
- Erős szennyeződés eltávolítására, úgymint ragacos, megkeményedett zsír és olaj
- Tartozékok széles választéka, beleértve a 24 kg extra súlyt is

A Nilfisk 510 B és 510B-3 erős ipari egytárcsás súrológépek a nehéz takarítási feladatokhoz. A megnövelt forgatónyomaték nagy tisztítóerőt nyújt, száraz és nedves alkalmazásokban is kimagasló teljesítménnyel.

PS 333A

Helytakarékos berendezés a kisebb területekhez

- Megbízható és könnyű használni
- Egyénileg beállítható tolókar
- Könnyen szállítható két takarítási helyszín között
- Könnyű vele a bútorok alatt is takarítani

A legkompaktabb egytárcsás súroló berendezés a piacon, ideális padlókarbantartásra, könnyebb súrolásra és polírozásra.



MŰSZAKI ÁTTEKINTÉS

	510 B	510 B 3	PS 333 A				
CIKKSZÁM	L08910150	L08911112	12324501A				
KÁBEL HOSSZÚSÁG (M)	12	25	10				
VÉDELMI OSZTÁLY / IP VÉDELEM	I/IP43	I/IP43	II/IPX4				
NÉVLEGES TELJESÍTMÉNY (W)	1500	1500	500				
HANGNYOMÁSSZINT 1.5 M-NÉL (DB(A)ISO 3744)	64	64	54				
KEFE/PAD ÁTMÉRŐJE (MM)	510	510	330				
KEFE/PAD NYOMÁS (G/CM ²)	51	51	37				
KEFE/PAD FORDULATSZÁM (RPM)	145	145	188				
KEFE NYOMATÉKA (NM)	98	98	25				
HOSSZÚSÁG X SZÉLESSÉG X MAGASSÁG (CM)	61x61x121	61x61x121	40x33x112				
MOTORHÁZ MAGASSÁGA (MM)	315	315	220				
MAGASSÁG FOGANTYÚVAL EGYÜTT (MM)	1210	1210	1120				
TÖMEG (KG)	67	67	22				



545

A Nilfisk 545 berendezéssel a teljesítőképességet 60 %-kal növelheti

- Akár a költségek 60 %-a is megtakarítható
- Növeli a padozat élettartamát, javítja a küllemét
- Minimális víz-és vegyszerfogyasztás
- HEPA szűrő kapható steril helyiségek takarítására

A Nilfisk 545 magas fordulatszámú egytárcsás súrológép beépített, háromlépcsős porelszívással. Pormentes polimerbevonat-felújítást biztosít a keménypadozatok tisztításával és fényezésével, a hagyományos, vizet és vegszert használó eljárások kellemetlensége nélkül.



FM400 D

Kettős sebesség, egy korong

- Versenyképes ár: a versenytársakhoz képest a Nilfisk rendkívül versenyképes áron gyártja készülékeit
- Megfelelő teljesítmény: ugyanaz az erő, de alacsonyabb zajszint és kiegyensúlyozott teljesítmény
- Védjegyek: a megszokott Nilfisk külső, költségkímélő és könnyen kezelhető gép
- Átlagos kiegészítők: kevésbé bonyolultak és könnyű a használatuk
- Továbbfejlesztett jellegzetességek: kábeltartó, villásdugó-tartó, nagy kerekek, könnyű kábel visszahelyezés, ergonomikus fogantyú és tökéletesített biztonság.
- Kiegészítők teljes választéka áll rendelkezésre a különleges feladatokhoz

Az FM400 D segítségével választhatunk: 185 vagy 370 1/min fordulat közt, gyakorlatilag minden padló könnyen, hatékonyan és költségkímélően karbantartható. Átlagos és közepes erősségű igénybevételekre tervezték, így ez a gép elvégzi a bevonat-eltávolítást és súrolást, valamint a nagy sebességű permetező-tisztítást és polírozást is.



MŰSZAKI ÁTTEKINTÉS

	545 HS	FM400 D					
CIKKSZÁM	L08915151	56380061					
KÁBEL HOSSZÚSÁG (M)	20	15					
VÉDELMI OSZTÁLY / IP VÉDELEM	II/IP44	I/IPX4					
NÉVLEGES TELJESÍTMÉNY (W)	2700	1100/1500					
HANGNYOMÁSSZINT 1.5 M-NÉL (DB(A)ISO 3744)	69	61					
KEFE/PAD ÁTMÉRŐJE (MM)	500	430					
KEFE/PAD NYOMÁS (G/CM²)	34	26					
KEFE/PAD FORDULATSZÁM (RPM)	450	185/370					
KEFE NYOMATÉKA (NM)	42	58/40					
HOSSZÚSÁG X SZÉLESSÉG X MAGASSÁG (CM)	60x60x118	123.6x44.5x57.2					
MOTORHÁZ MAGASSÁGA (MM)	500	323					
MAGASSÁG FOGANTYÚVAL EGYÜTT (MM)	1180	1236					
TÖMEG (KG)	54	40					

POLÍROZÓK



SDM 43-900

Elektromos hálózati üzemű polírozógépek

- Igen magas fordulatszámú berendezés
- Széles, ergonomikus tolókar
- Tömör alumínium szerkezet a hosszú élettartam érdekében
- Beépített, flexibilis padtartó rendszer

Ezek az igen magas fordulatszámú gépek maximális hatékonyságot kínálnak minimális időráfordítással. Keménypadlók tartós fényének kialakítására ideálisak.



BU500

Elektromos polírozó

- Széles, ergonomikus fogantyú
- Tömör alumínium felépítmény a tartósság érdekében
- Ultra magas sebességű feladatok elvégzésére tervezve
- Beépített rugalmas pad-tartó rendszer

Ez az ultra magas sebességű egység maximális hatékonysággal, és minimális idő ráfordítással használható nagy területeken. Ideális hosszantartó fényesség elérésére a kemény padlókon. Ez az elektromos kábeles polírozó a megfelelő választás akkor is, ha nagy termelékenységgű polírozás a feladat és akkor is, ha közepes erősségű padozat karbantartás a cél.



MŰSZAKI ÁTTEKINTÉS

	SDM 43-900	BU500						
CIKKSZÁM	12401501	56380063						
KÁBEL HOSSZÚSÁG (M)	12.5	15						
VÉDELMI OSZTÁLY / IP VÉDELEM	I/IPX0	I/IPX0						
NÉVLEGES TELJESÍTMÉNY (W)	1800	1100						
HANGNYOMÁSSZINT 1.5 M-NÉL (DB(A)ISO 3744)	64	<70						
KEFE/PAD ÁTMÉRŐJE (MM)	430	510						
KEFE/PAD NYOMÁS (G/CM ²)	10	10						
KEFE/PAD FORDULATSZÁM (RPM)	900	1500						
KEFE NYOMATÉKA (NM)	12	12						
HOSSZÚSÁG X SZÉLESSÉG X MAGASSÁG (CM)	75X43X117	126.1x53.6x82.4						
MOTORHÁZ MAGASSÁGA (MM)	340	-						
MAGASSÁG FOGANTYÚVAL EGYÜTT (MM)	1170	1261						
TÖMEG (KG)	44	41						



UHB 51-1500

Új tervezés, több előnnyel

- A könnyű kezelés és az egyszerű formának köszönhetően a használat könnyű és biztonságos
- Az önszabályozó pad nyomás kiiktatja az utána állításokat és csökkenti a kezelő hibájából keletkező károkat
- A felület védelme érdekében a polírozó fej automatikusan felemelkedik, ha a motort leállítjuk
- Kiváló aktív pormegkötő rendszer HEPA szűrővel a por érzékeny helyek védelmének érdekében

Az új Nilfisk UHB 51-1500 a legújabb műszaki megoldást jelenti a fényes felületek tisztításában és felújításában. Számos jellemző közül kiemelnénk az egyszerű használatot, a megnövelt biztonságot, a passzív vagy opcionálisan aktív pormegkötést, és a jobb ergonómiát.

UHR 70-1700

Rendkívüli termelékenység

- Egy akkumulátor feltöltéssel akár 12.500m²-t is felpolírozhatunk
- Középre helyezett tisztítókorong rendszer az egyszerű és biztonságos működéshez
- Az állítható polírkorong nyomás az optimális eredmény elérése érdekében
- Kompakt kivitel a jó manőverezhetőség végett

Ez az akkumulátoros polírozó halk és eredményes munkát biztosít nagy felületek tisztításához, mint reptéri terminálok, bevásárló központok és kórházak.



MŰSZAKI ÁTTEKINTÉS

	UHB 51-1500	UHR 70-1700					
CIKKSZÁM	01610A	56422001					
KÁBEL HOSSZÚSÁG (M)	-	-					
VÉDELMI OSZTÁLY / IP VÉDELEM	IPX4	I/IP30					
NÉVLEGES TELJESÍTMÉNY (W)	1500	2650-3200					
HANGNYOMÁSSZINT 1.5 M-NÉL (DB(A)ISO 3744)	68	69					
KEFE/PAD ÁTMÉRŐJE (MM)	510	690					
KEFE/PAD NYOMÁS (G/CM ²)	AUTOMATA	3 LÉPCSŐS					
KEFE/PAD FORDULATSZÁM (RPM)	1500	1700					
KEFE NYOMATÉKA (NM)	-	AUTOMATA					
HOSSZÚSÁG X SZÉLESSÉG X MAGASSÁG (CM)	136x56x106	166x91x137					
MOTORHÁZ MAGASSÁGA (MM)	-	-					
MAGASSÁG FOGANTYÚVAL EGYÜTT (MM)	-	-					
TÖMEG (KG)	88	220					

KIEGÉSZÍTŐK: EGYTÁRCSÁS SÚROLÓKHOZ ÉS POLÍROZÓKHOZ



TISZTÍTÓKORONG TARTÓK

Kis sebesség: SD 43-165 & SDM 43-180. **Nagy sebesség:** SD 43-400 & SDM 43-450.

Kettős: SDM 43-DUO.



ACÉLSZÁLAS GÉPEK

Rozsdátlanításhoz.



SÚROLÓ KEFÉK

Különböző sörtékkel, átmérővel és különböző anyagokból.

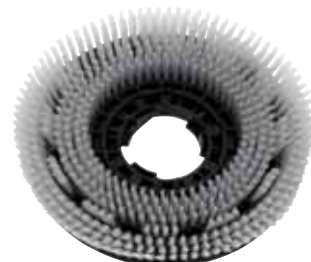

KEFE KEMÉNY PADLÓRA

Különböző sörtékkel, átmérővel és különböző anyagokból.



TISZTÍTÓKORONG 16"

Kék: súroláshoz
Barna: erős súroláshoz
Fekete: erős súroláshoz.



KÖZEPES ERŐSSÉGŰ PAD

Fehér: fényesítés
Piros: gyors tisztításhoz
Zöld: súroláshoz.



FINOM PAD

Beige: polírozás
Narancs zöld: polírozás.



TERMÉSZETES SZÁLAS

Tökéletesítéshez és polírozáshoz.

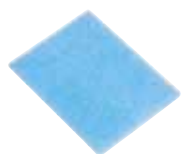

HEPA SZŰRŐ

80211200 cikkszámú porszívó egységhez SD/SDM sorozat.



SAMPONOZÓ KÉSZLET

Szárashabos eljáráshoz.



EXTRA SÚLY (24 KG)

510 B-hez, nehéz feladatoknál, hogy nagyobb kefenyomást érjünk el.



VÁKUUM GYŰRŰ (43 CM)

80211200-as porszívó egységgel való együttes használatra.



PORZSÁK 5 DB

80211200-as porszívó egység tartozéka.



KOMPLETT PERMETEZŐ (1L)

Permetező eljárásokhoz, SD/SDM sorozattal való használatra.



PORSZÍVÓ EGYSÉG GÉGECSŐVEL

80211200 a polírozáshoz, súroláshoz és csiszoláshoz. Minden olyan alkalmazáshoz, ahol pormegkötés szükséges.



VÍZTARTÁLY (15 L)



Súrolási feladatokhoz SD/SDM sorozat

TERMÉKVÁLASZTÓ, GYORS ÁTTEKINTÉS

TARTSON FENN MAKULÁTLAN TISZTASÁGOT

A kompakt kárpittisztító ügyes, egyszerűen használható és segít, hogy szőnyegeit, padlóit, foteljeit, székeit, vagy a falait makulátlanul tisztán tartsa. Találja meg az Ön igényeinek leginkább megfelelő gépet az alábbi termék kínálatban.

AJÁNLOTT ALKALMAZÁSOK ÉS IPARI ÁGAZATOK

Szőnyegtisztító modell	Hordozható	Gyalogkíséretű	
	AX 14	AX 310	AX 410
			
TAKARÍTÓCÉGEK (IRODÁK, BANKOK, STB.)	•	•	•
HOTELEK, ÉTTERMEK ÉS ÉLELMEZÉS	•	•	•
INTÉZMÉNYEK (ISKOLÁK, KÓRHÁZAK, STB.)	•	•	•
KISKERESKEDELMI ÜZLETEK	•	•	•
AUTÓIPAR, ÜZLETHELYISÉGEK ÉS SZÁLLÍTMÁNYOZÁS	•		
VÁSÁRLÓTEREK, REPÜLŐTEREK ÉS KIÁLLÍTÁSI KÖZPONTOK		•	•
KIS TERÜLETEK TISZTÍTÁSA (KÖNNYEBB ÉS KÖZPES SZENNYEZETTSÉG)	•		
NAGY TERÜLETEK TISZTÍTÁSA (KÖZEPES ÉS ERŐS SZENNYEZETTSÉG)		•	•
NAGY FELÜLETEK		•	•
NEHEZEN ELÉRHETŐ TERÜLETEK	•		•

FŐBB JELLEMZŐK / ELŐNYÖK

Szőnyegtisztító modell	Hordozható	Gyalogkíséretű	
	AX 14	AX 310	AX 410
HIDEG VÍZ	•	•	•
SZŐNYEGTISZTÍTÓ ADAPTER (ALAPTARTOZÉK VAGY OPCÍÓ)	•		•
KÁRPITTISZTÍTÓ ÉS LÉPCSŐTISZTÍTÓ (ALAPTARTOZÉK VAGY OPCÍÓ)	•		•
FALTISZTÍTÓFEJ (ALAPTARTOZÉK VAGY OPCÍÓ)	•		•
KEMÉNYPADLÓ TISZTÍTÓ (ALAPTARTOZÉK VAGY OPCÍÓ)	•		•
KÉTFÉLE TISZTÍTÁSI LEHETŐSÉG			•
ERŐS FELÉPÍTÉSŰ		•	•
„ZÖLD” KONCEPCIÓ SZERINTI VÍZ- ÉS TISZTÍTÓSZER FELHASZNÁLÁS		•	•
ERGONOMIKUS		•	•

KÁRPITTISZTÍTÓK

AX 14



Kárpittisztítók minden igényhez!

- Teljesen száraz eredmény akár egy tisztítás után is
- Takarítási tartozékok: faliszőnyeghez, kisméretű szőnyeghez, nagyméretű szőnyeghez, fotelekhez és ülésekhez
- Eltávolítható szűrővel védett befecskendezéses szivattyú a tisztavíz-tartályban
- Beépített ergonomikus tolókar

A Nilfisk AX 14 egy kompakt, nehezebb feladatokat ellátó berendezés a textíli felületek hatékony tisztításához. Az AX 14 praktikus megoldás takarító vállalkozók, hotelek, intézmények, éttermek, kölcsönző üzletek, stb. részére.

AX 310 / AX 410

Kettős üzemmód vagy alap – a választás az Öné

- Smart Solutions™ kettős üzemmódú tisztítás felújításhoz vagy karbantartáshoz az AX 410-zel
- Az AX 310 egyszerű változat bérlésre és egyszerűbb takarításhoz
- A minőségi és első osztályú tervezés vizet és vegyszert takarít meg
- A legkorszerűbb nedvességfelszívás felgyorsítja a száradási időt
- Az AX 410 tartozékai megkönnyítik a székek, a fali kárpitok, nehezen elérhető foltok takarítását
- Állítható tolókar a könnyű tárolás és ergonomikus üzem céljából
- Keménypadozat takarítása az AX 410-zel a keménypadló készlettel

Nem azonosak a kárpittisztítók felhasználóinak igényei. Ezért ajánlunk különböző típusokat azoknak, akiknek tartozékokra és kettős üzemmódú takarításra van szükségük (AX 410), vagy azoknak, akik egy költségtakarékos, alapfunkciókkal ellátott gépet igényelnek (AX 310).



MŰSZAKI ÁTTEKINTÉS

	AX 14	AX 310	AX 410					
CIKKSZÁM	12405101	20000102	20000112					
NÉVLEGES TELJESÍTMÉNY (W)	1000	800	1600					
LÉGSZÁLLÍTÁS (L/SEC)	60	41	46					
VÁKUM A FEJNÉL (KPA)	20	-	-					
HANGNYOMÁSSZINT (DB(A) BS 5415)	76	72	69					
MUNKASZÉLESSÉG (MM)	220	260	410					
SZÍVÓSZÉLESSÉG (MM)	220	310	457					
SZIVATTYÚ NYOMÁS (BAR/PSI)	5/73	4/60	4/60					
TISZTA/PISZKOSVÍZ-TARTÁLY (L)	14/14	19/15	30/23					
KEFE FORDULATSZÁMA (RPM)	-	-	-					
HOSSZÚSÁG X SZÉLESSÉG X MAGASSÁG (CM)	54X50X40	64x33x72	71x47x80					
TÖMEG (KG)	12,7	30	45					

TÖBB CÉLÚ TISZTÍTÓBERENDEZÉS



APC 328

Erős és sokoldalú tisztítóberendezés

- Kicsi, kompakt és jól irányítható
- Háromszor olyan termelékeny, mint a hagyományos kézi takarítás
- Egyszerű beállítás, eszköz- és tömlőtárolás
- Két univerzális tisztítószer tároló
- Automata tisztítószer felszívó
- Egyedülálló, eltávolítható elektromos doboz

Az APC 328 minden célra alkalmas tisztítóberendezés. Az automata tisztítószer-adagoló, beltéri magasnyomású mosó, erős folyadékszívó rendszer és a rugalmas gégecső jelentős fejlődés a kézi tisztításhoz képest.

Minden alapeszköz és egyéb takarítási kiegészítő jól illeszkedik az APC 328 kompakt formájába. Ez azt jelenti, hogy nem kell cipelnünk a nehéz kiegészítőket vagy húzkodnunk a gégecsövet – a kezelő egyszerűen mozgathatja a gépet a mosdókban, a lépcsőfordulókban és egyéb szűk helyeken.



Nyitott vegyszer rendszer, minden típusú flakon befér, így olyan tisztítószert választunk, amelyet csak szeretnénk.



MŰSZAKI ÁTTEKINTÉS

	APC 328							
CIKKSZÁM	600303281							
TELJESTMÉNY (W)	1610							
SZÍVÓERŐ A CSŐ VÉGÉNÉL (W)	310							
LÉGSZÁLLÍTÁS (L/SEC)	50.1							
VAKUUM AFELSZÍVÓFEJNÉL (KPA)	22.9							
ZAJSZINT (DB(A) BS 5415)	79							
FELSZÍVÁS SZÉLESSÉGE (MM)	356							
SZIVATTYÚ NYOMÁS (BAR/PSI)	28/400							
TISZTA/PISZKOSVÍZ TARTÁLY (L)	76/49.2							
MÉRETEK H X SZ X M (CM)	86.4x59x97.8							
TÖMEG (KG)	49.9							

KIEGÉSZÍTŐK: KÁRPITTISZTÍTÓK



KEMÉNYPADLÓ TISZTÍTÓKÉSZLET
AX 410-hez



SZŐNYEGTISZTÍTÓ KÉSZLET
AX 14-hez. Sarkok, puha padlók és bútorok alatti tisztításra

KIEGÉSZÍTŐK: TÖBB CÉLÚ TISZTÍTÓBERENDEZÉS



Alaptartozékok:

- Két hajlított cső
- Állítható mosópisztoly
- Súrolókefe felszívófejvel
- Padló lehúzó
- Kézi lehúzó
- Töltő cső
- Mércse csomag
- Gégecső és magasnyomású tömlő
- Nyél a súrolókeféhez



AZ ÜGYFELEK ELSŐDLEGES VÁLASZTÁSA

AZ ÚJ STRATÉGIA ÖT FŐ CÉLJA:

Egy olyan optimális vevői meglegedettség elérése, ami azon alapul, hogy tudjuk, mit akarnak az ügyfeleink és biztosítani tudjuk azt, hogy ezt meg is tudjuk adni nekik. Ez által jó néhány kezdeményezés indult el, hogy biztosítani tudjuk ügyfeleink számára a magas minőségű termékeket és elkötelezettek vagyunk, hogy termékeink a legjobb teljesítmény és minőség párosítását nyújtsák a piacon.

Célunk a minél átláthatóbb üzlet: melyet kínálatunkon és termékeinken keresztül, valamint az üzletek lebonyolításának egyszerűsítésével oldunk meg. Ez ügyfeleinknek és saját magunknak is előny.

Növeljük az alkalmazottak céges kultúráját és vezetői képességeit, ezáltal biztosítva vevőink számára, hogy professzionális bánásmódban részesüljenek, attól függetlenül, mikor és hol lépnek kapcsolatba velünk.

Az ügyfelek időben történő szállítási igényének megfelelően beszállító hálózatunkat tovább erősítjük.

Hogy vezető szerepet tölthessünk be a feltörekvő, új piacokon, úgy a lehetséges vásárlóiknak biztosítanunk kell, hogy az egész világon hozzáférhessenek termékeinkhez és szolgáltatásainkhoz. Az összes jelentős piacon jelen akarunk lenni. Célkitűzésünk, hogy néhány éven belül emeljük az értékesítői egységek számát a jelenlegi 43-ról kb. 50 sajátra, ezzel is erősítve az Önökét. Ezt ígéri Önnek a Nilfisk-Advance, mint az Ön megbízható partnere.

„Az ügyfelek elsődleges választása a főcíme az új ügyfélközpontú stratégiánknak. A stratégia be fogja vonni az ügyfeleket cégünk fejlesztésébe. Ez az, amivel megbizonyosodhatunk, hogy mind a termékeink és mind a kínálatunk megfelel ügyfeleink elvárásainak”

NILFISK-ADVANCE-RŐL RÖVIDEN

MI MINDIG KÖZEL VAGYUNK

Globális székhellyel rendelkezünk Dániában, a Nilfisk-Advance termelő üzemekkel rendelkezik Észak-Amerikában. Dél-Amerikában, Európában és Kínában. Kiterjedt kereskedelmi leányvállalati hálózat működik 43 országban, és ezen felül több mint 100 országban képviseltetjük magunkat az egész világon.

A NILFISK-ADVANCE TÖMÖREN

A Nilfisk-Advance egyike a világ, vezető professzionális tisztító berendezés gyártóinak és beszállítóinak. Több mint 100 éve fejlesztünk professzionális tisztítóberendezéseket. Jelenleg több mint 4.900 főt foglalkoztatunk világszerte, és a globális értékesítésből származó árbevétel kb. 771 millió Euro volt 2010-ben.

Tudjon meg többet cégünkről a www.nilfisk-advance.hu honlapon.

